



TEXET  
20 17  
UNITED

**HARVEST**  
sportswear

  
J. HARVEST & FROST  
CORPORATE SHIRTMALL

*Pinter*  
ACTIVE WEAR

hurricane

MAC|ONE

# INNEHÅLL

JAMES HARVEST SPORTSWEAR 2

---



HARVEST ON SALE 80

---

J. HARVEST & FROST 84

---



PRINTER ACTIVE WEAR 126

---



RED FLAG BY PRINTER 162

---



PRINTER ON SALE 172

---

MAC ONE 176

---



HURRICANE 194

---



TEXET UNITED SALE 206

---



# JAMES HARVEST SPORTSWEAR





NYHET 

**LARKFORD 2135030 ♂**  
**LARKFORD LADY 2125031 ♀**

Piqué med button down krage. Oxforddetalj i halshål, kontrastrib i ärmavslut. // 100% bomull (Compact Cotton), 260 g/m<sup>2</sup> // 906 svartmelerad, 406 rödmelerad, 131 gråmelerad, 506 ljusblåmelerad, 606 mörkblåmelerad ♂S-XXXL ♀XS-XXL

Pris &gt;25 st: 379 kr

Pris &gt;50 st: 349 kr

 NYHET 

**PORTWILLOW 2114008**

Rundhalsad T-shirt med bröstficka i kontrastfärg. // 100% bomull, 160 g/m<sup>2</sup> // 906 svartmelerad, 406 rödmelerad, 131 gråmelerad, 506 ljusblåmelerad, 606 mörkblåmelerad // XS-XXXL

Pris &gt;25 st: 149 kr

Pris &gt;50 st: 139 kr

 NYHET 

**PARKWICK 2111033 ♂**  
**PARKWICK LADY 2121034 ♀**      DOUBLEFACE

Huvjacka i doubleface med fleece på insidan. Metallblxt-lås fram och på bröstficka. Rib nedtill och i ärmavslut. // Utsida: 100% bomull, insida: 100% polyester, 320 g/m<sup>2</sup> // 131 gråmelerad, 406 rödmelerad, 600 marin, 606 mörkblåmelerad, 900 svart ♂S-XXXL ♀XS-XXL

Pris &gt;10 st: 649 kr

Pris &gt;25 st: 599 kr







Cornell

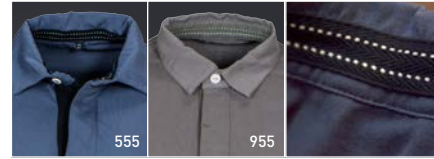

**AMHERST 2135028 ♂**  
**AMHERST LADY 2125029 ♀**

Tvättad, kortärmad kragtröja i Single Jersey.  
Nackband och dold knappslå i mörkare färg.  
// 100% enzymtvättad bomull, 260 g/m<sup>2</sup> // 555 tvättad  
blå, 955 tvättad grå ♂ S-XXXL ♀ XS-XXL

Pris >25 st: 359 kr

Pris >50 st: 329 kr



OEKO-TEX®  
CONFIDENCE IN TEXTILES  
**STANDARD 100**  
SE 14-218 Sverige IVV  
Tested for harmful substances.  
www.oeko-tex.com/standard100

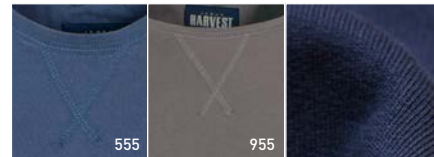

**CORNELL 2132022 ♂**  
**CORNELL LADY 2122038 ♀**

Rundhalsad collegetröja i något tunnare bomulls-  
kvalitet. – 100% enzymtvättad bomull, 250 g/m<sup>2</sup>  
// 555 tvättad blå, 955 tvättad grå  
♂ S-XXXL ♀ XS-XXL

Pris >10 st: 435 kr

Pris >25 st: 399 kr



OEKO-TEX®  
CONFIDENCE IN TEXTILES  
**STANDARD 100**  
SE 14-218 Sverige IVV  
Tested for harmful substances.  
www.oeko-tex.com/standard100

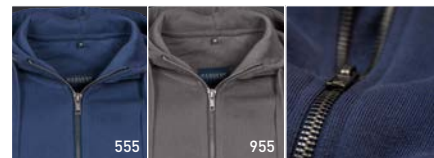

**DUKE 2132023 ♂**  
**DUKE LADY 2122039 ♀**

Huvjacka med metalldragkedjor. Dragsko i  
huvan. // 100% enzymtvättad bomull, 280 g/m<sup>2</sup>  
// 555 tvättad blå, 955 tvättad grå  
♂ S-XXXL ♀ XS-XXL

Pris >10 st: 545 kr

Pris >25 st: 499 kr



Möt en melerad familj med solida detaljer. Pikén Larkwood, T-shirten Portwillow och huvtröjan Parkwick visar tydligt att de delar DNA.

# WE ARE

*Vi gillar samstämmighet och konsekvens. Plagg som förstärker och utvecklar samma uttryck. Därför har vi skapat grupper med plagg där vi har koordinerat färger, kontraster och framtöning. På detta uppslag visar vi ett urval av dessa.*



Pikétröjan Avon och sweatshirtcardiganen Novahill delar kontraster och färgspektra. Finns i både herr- och dammodeller.





Pikétröjan Anderson/Antreville hör ihop med en pikévävd cardigan, Atlanta/Apex. Cardiganen finns i två färger och pikén i fyra, och kontrasterna samt färgvalen gör det enkelt att bilda en helhet.

# FAMILY



Det samtida uttrycket i college-familjen är påtagligt. I familjen hittar vi en kortärmad kragtröja Amherst, den följsamma sweatshirten Cornell samt huvtröjan Duke. Finns i två nertonade färger.



AVON 2135024 ♂

AVON LADY 2125026 ♀

Piké i kammad "Compact Cotton" med kontrastband i nacke, knappslå, sidslits och ärmavslut. Tvåfärgade knappar. Garninfärgad dubbelstickad krage med kontrastfärg på kragens undersida (ej på vit). // 100% kammad "kompakt" bomull, elastan i krage, 240 g/m<sup>2</sup> // 900 svart, 100 vit, 400 röd, 600 marin ♂S-XXXL ♀XS-XXL

Pris >25 st: 345 kr

Pris >50 st: 319 kr

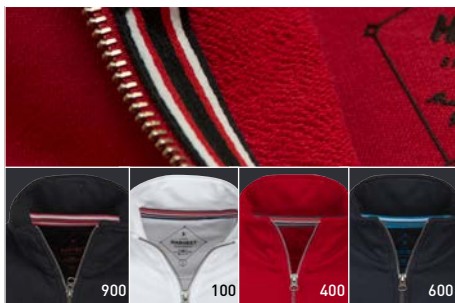

NOVAHILL 2132019 ♂

NOVAHILL LADY 2122019 ♀

Sweatshirtjacka av kraftig jersey med oborstad insida. Kontrastband i nacke, längs dragkedja och på mudd. Fickor fram. 1x1 ribb med elastan i mudd och ärmavslut. Detalj med ribbinlägg i nacke. • 80% bomull, 20% polyester, 320 g/m<sup>2</sup> // 900 svart, 100 vit, 400 röd, 600 marin ♂S-XXXL ♀XS-XXL

Pris >10 st: 575 kr

Pris >25 st: 529 kr





**ANDERSON 2135023 ♂**

**ANTREVILLE 2125025 ♀**

Piké i kammad "Compact Cotton" med dubbelstickad, garninfärgad krage. Kontrast på undersida av krage (ej på vit), knappslå och ärmribb.

Nackband och halvmåne i nacke. // 100% kammad "kompakt" bomull, elastan i krage, 240 g/m<sup>2</sup> // 900 svart, 100 vit, 400 röd, 600 marin

♂S-XXXL ♀XS-XXL

Pris >25 st: 379 kr

Pris >50 st: 349 kr



**ATLANTA 2132018 ♂**

**APEX 2122035 ♀**

Kraftig, pikestickad cardigan i bomull med kontrastränder på krage och ärmavslut. Metalldragkedja fram och i sidofickor. Nackband och halvmåne i nacken. – 100% bomull, 320 g/m<sup>2</sup> // 900 svart, 600 marin ♂S-XXXL ♀XS-XXL

Pris >10 st: 699 kr

Pris >25 st: 645 kr







## MORTON HEIGHTS

Pikétröjan är år efter år ett av våra mest populära plagg, och vi utvecklar hela tiden nya modeller till vårt sortiment.

Plagget har sitt ursprung i sportvärlden. Pikéen slog igenom under 1920-talet och har sedan dess utvecklats till en riktig klassiker och hittat nya användningsområden. Den moderna pikétröjan är mer utpräglad casual än sportig. Med en pikétröja är du välklädd – utan att vara uppklädd, avslappnad utan att vara nerklädd. Den fungerar lika bra som en skjorta i vissa sammanhang och är ett mer klätt plagg än en T-shirt.

Pikétröjan har ett tidlöst uttryck och är användbar i så många olika sammanhang. Pikéen fungerar bra på arbetsplatsen och på mässan. Den är också en av våra mest uppskattade give aways och en bra bärare för ditt budskap. Den passar både honom och henne. Beroende på vad den kombineras med så smälter denna kameleont in överallt.

Det är dags att se över din och ditt företags pikégarderob. Vi har definitivt en piké som passar både ditt syfte och din plånbok.



Den gedigna pikén Ripley finns i fyra färger och betingar 349 kr och uppåt.



Avon/Avon Lady finns i fyra färger med fina kontraster. 319 kr och uppåt.



Fordham stoltserar med grövre struktur och en lyxig denimkänsla i tyget. Från 369 kr.



Den kortärmade kragtröjan Amherst har dold knäppning och fina detaljer. Från 329 kr.



Rawlins är pikén med de rätta detaljerna. Finns i fyra färger och kostar från 369 kr.



Färgglädje med stretch. Eagle/Albatross finner du i 7 fina färger. Från 275 kr.



Larkford heter vårt senaste tillskott. Finns i dam (bild) och herr och förutom skön kvalitet är det button down i kragen. Från 349 kr.



Semora/Morton Heights är en av våra populäraste pikéer. Finns i hela åtta färger. Från 249 kr.



Så här kan Antreville se ut i förädlad tillstånd. Säljes utan den fina brodyren. Herrmodellen Anderson kostar även den från 349 kr.





NY FÄRG

**MORTON HEIGHTS 2135025 ♂**   
**SEMORA 2125011 ♀**

Modern piké med nackband och knappar ton i ton.  
 Enzymbehandlad för en mjukare och slätare yta.  
 // 100% bomull // 220 g/m<sup>2</sup> // 100 vit, 173 sand, 400 röd,  
 900 svart, 904 antracit, 600 marin, 510 ljusblå, 522  
 aqua ♂ S-XXXL ♀ XS-XXL

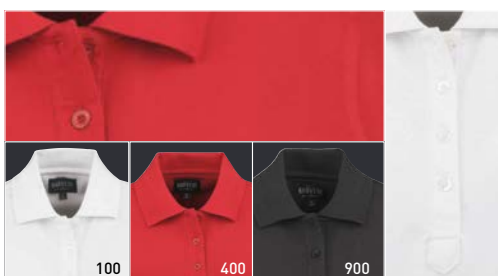
Pris >25 st: 269 kr  
 Pris >50 st: 249 kr



**TIFFIN 2125016 ♀** 

Dampiké i ett modernt snitt med holkärm. Enzym-  
 behandlad för en mjukare och slätare yta. // 100% bomull,  
 220 g/m<sup>2</sup> // 100 vit, 400 röd, 900 svart ♀ S-XXL

Pris >25 st: 269 kr  
 Pris >50 st: 249 kr



OEKO-TEX®  
 CONFIDENCE IN TEXTILES  
**STANDARD 100**  
 SE 14-218 Swerea IVF  
 Tested for harmful substances.  
 www.oeko-tex.com/standard100







# COOL

## MORTON/SEMORA X 8



100 vit



173 sand



900 svart



400 röd



600 marin



904 antracit



510 ljusblå



522 aqua

# OPRS

## EAGLE/ALBATROSS X 7



490 korall



400 röd



100 vit



900 svart



600 marin



631 klarblå



727 vårgrün





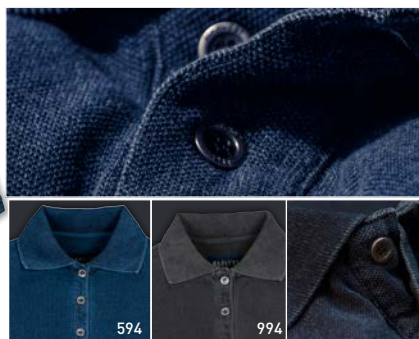

**FORDHAM 2135029 ♂**  
**FORDHAM LADY 2125030 ♀**

Kortärmad tröja med krage och en urtvättad denim känsla. Ribbstickning i krage och ärmavslut. Metallknappar i krage och sidoslitsar i nederkant. · 100% ringspunnen kammad bomull, 230 g/m<sup>2</sup>  
 // 594 blue denim, 994 black denim  
 ♂ S-XXXL ♀ XS-XXL

Pris >25 st: 399 kr  
 Pris >50 st: 369 kr

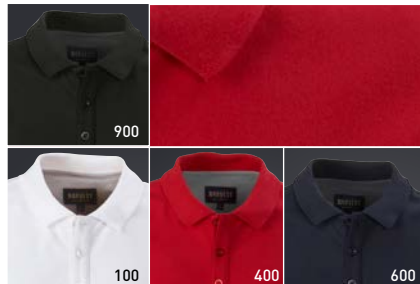

**RIPLEY 2145006 ♂**

Stilren herrpiké med tre knappar och sidoslitsar. Nackband och halvmåne i kontrastfärg. Tvålayerskrag för ökad formstabilitet. // 97% bomull, 3% elastan, 240 g/m<sup>2</sup> // 900 svart, 100 vit, 400 röd, 600 marin ♂ S-XXXL

Pris >25 st: 379 kr

Pris >50 st: 349 kr

**RAWLINS 2145007 ♂**

Detaljrik herrpiké med tre knappar och sidoslitsar. Nackband och halvmåne i kontrastfärg. Sydda öljetter under ärmen, flatlocksömmar på bröstet. Krag- och ärmavslut med kontrasttränder och jacquardkant. Tvålayerskrag för ökad formstabilitet. // 97% bomull, 3% elastan, 240 g/m<sup>2</sup> // 900 svart, 100 vit, 400 röd, 600 marin ♂ S-XXXL

Pris >25 st: 399 kr

Pris >50 st: 369 kr









*Albatross*

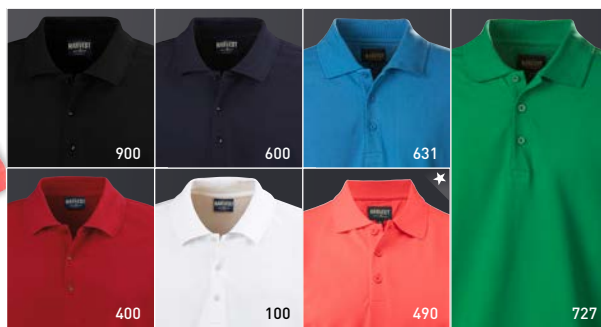

NY FÄRG

LYCRA®

**EAGLE 2145005 ♂**  
**ALBATROSS 2155006 ♀**

Piké i stretchkvalitet för ökad rörlighet. Tre knappar i kragen på herrmodellen och två knappar på dammodellen. Enzymbehandlad för en mjukare och slätare yta. – 95% bomull, 5% lycra, 200 g/m<sup>2</sup>  
 // 900 svart, 600 marin, 631 klarblå, 727 vårgrün, 400 röd, 100 vit, 490 korall ♂ S–XXXL ♀ XS–XXL

Pris >25 st: 299 kr

Pris >50 st: 275 kr



**BIRDIE 2155005 ♀**

Dampiké i stretchkvalitet för ökad rörlighet. Holkärm. Två knappar i krage. Enzymbehandling för en mjukare och slätare yta. – 95% bomull, 5% lycra, 200 g/m<sup>2</sup> // 900 svart, 100 vit ♀ S–XXL

Pris >25 st: 299 kr

Pris >50 st: 275 kr

LYCRA®



OEKO-TEX®  
 CONFIDENCE IN TEXTILES  
**STANDARD 100**  
 SE 14-218 Sverige IVF  
 Tested for harmful substances.  
 www.oeko-tex.com/standard100





---

# URBAN EXPLORER

---



*Samtida nostalgi. Vår klassiska tunna farfarströja Stoneton ger en ruffstil till din look.*



*Med vår ribbstickade halsduk håller du dig varm och cool samtidigt.*



*Vi fullkomligen älskar vår mångsidiga jeansskjorta Jupiter. Den passar överallt.*



*Håll händerna varma och huvudet kallt. Förresten, håll huvudet varmt också.*



*Vår lättviktsjacka Deer Ridge är varm och skön när den behövs. När den inte behövs är den smidig att ta med eftersom den kan vikas in i sin framficka.*

*Varför inte uppleva storheten, precis där du är.  
Hitta de vita fläckarna på just din karta.*

*Viktiga detaljer är att välja din utrustning med omsorg. Plagg och materiell med hållbarhet och låg vikt. Rusta dig med saker som värmer såväl kropp som själ. Offra inte stilen. Utforska!*



*Om du sköter om dina skor (med skokräm och skoblock) så sköter de om dig...*





*American T*





OEKO-TEX®  
CONFIDENCE IN TEXTILES  
STANDARD 100  
SE 14-218 Svenska IVF  
Testat för skadliga ämnen  
www.oeko-tex.com/standard100



**AMERICAN T 2134011 ♂**   
**LADY AMERICAN T 2124002 ♀**

T-shirt i modernt snitt. Fyrlagers halsmudd och nackband för bättre formbeständighet. Framflyttad axelsöm. // 100% bomull, 180 g/m<sup>2</sup> // 900 svart, 600 marin, 100 vit, 510 ljusblå, 120 grämelerad, 173 sand, 801 brun, 400 röd ♂ S-XXL ♀ S-XXL

Pris färg: >25 st: 75 kr

Pris färg: >100 st: 69 kr

Pris vit >25 st: 69 kr

Pris vit >100 st: 64 kr



OEKO-TEX®  
CONFIDENCE IN TEXTILES  
STANDARD 100  
SE 14-218 Svenska IVF  
Testat för skadliga ämnen  
www.oeko-tex.com/standard100



**ORIGINAL T-SHIRT 2134007** 

T-shirt med förstärkta axelsömmar och dubbelstickning runt halsöppning. Generös passform. // 100% bomull, 200 g/m<sup>2</sup> // 100 vit, 900 svart // S-XXL

Pris färg: >25 st: 95 kr

Pris färg: >100 st: 87 kr

Pris vit >25 st: 90 kr

Pris vit >100 st: 83 kr





OEKO-TEX®  
CONFIDENCE IN TEXTILES  
STANDARD 100  
SE 14-218 Svenska IVF  
Tested for harmful substances.  
www.oeko-tex.com/standard100



**STONETON 2114007 ♂**

**STONETON LADY 2124007 ♀**

Långärmad tröja i bomullstrikå. Knappslå och kontrastsöm på axel. Melerat tyg tack vare slubgarnets struktur. // 100% bomull, 160 g/m<sup>2</sup> // 900 svart, 100 vit ♂S-XXXL ♀XS-XXL

*Pris >25 st: 189 kr*

*Pris >50 st: 175 kr*



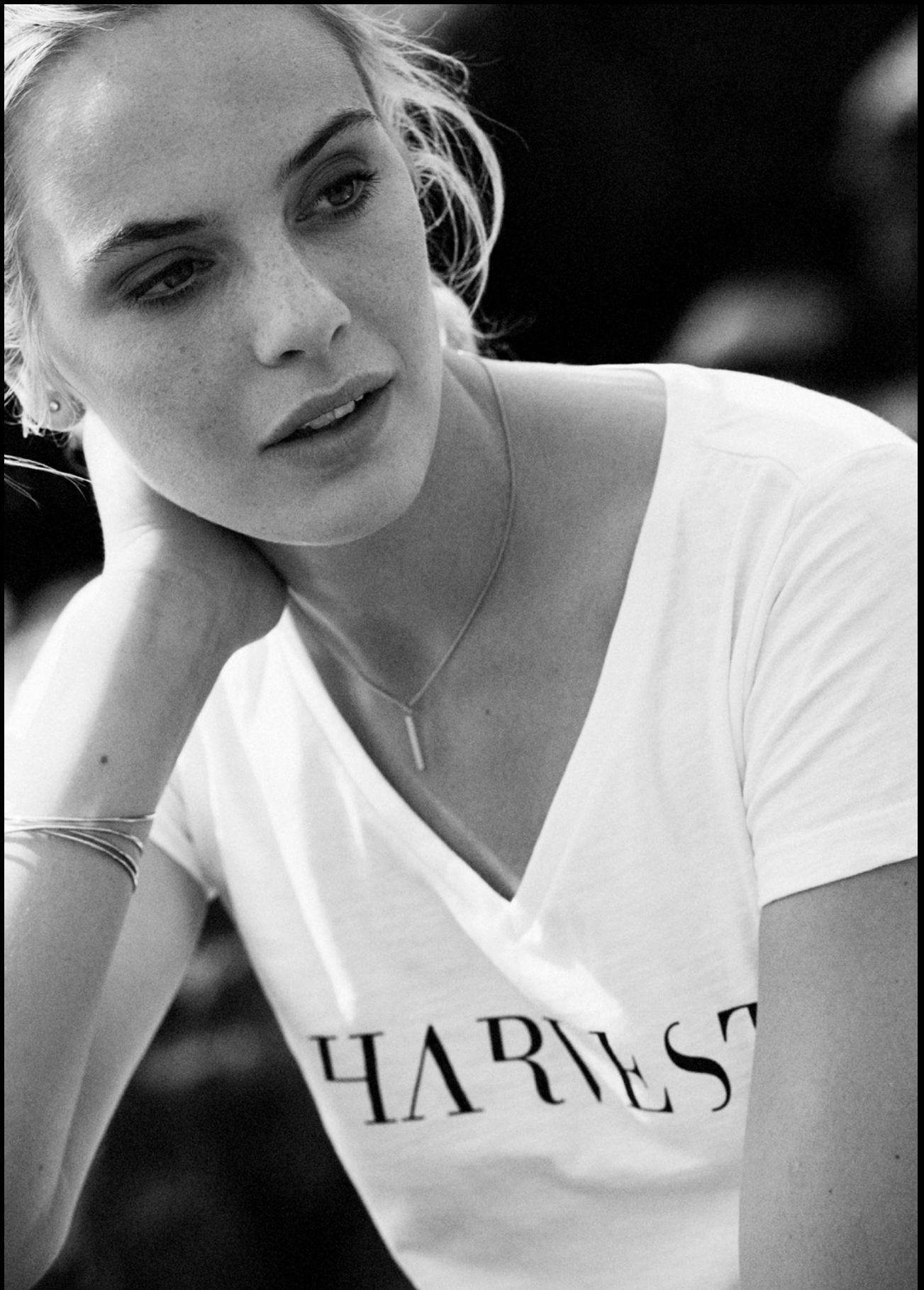



OEKO-TEX®  
CONFIDENCE IN TEXTILES  
STANDARD 100  
SE 14-218 Svenska IVF  
Testat för skadliga substanser.  
www.oeko-tex.com/standard100

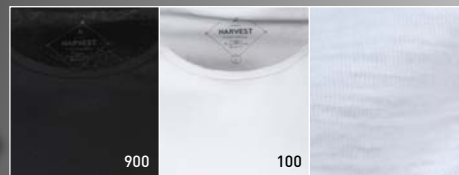

**TWOVILLE 2114005 ♂**  
**TWOVILLE LADY 2124005 ♀**

Rundhalsad t-shirt i modern herr- eller dammodell.  
Bomullsgarn i slubkvalitet som ger ett melerat tyg.  
// 100% bomull, 160 g/m<sup>2</sup> // 900 svart, 100 vit  
♂ S-XXXL ♀ XS-XXL

Pris >25 st: 99 kr  
Pris >100 st: 92 kr

OEKO-TEX®  
CONFIDENCE IN TEXTILES  
STANDARD 100  
SE 14-218 Svenska IVF  
Testat för skadliga substanser.  
www.oeko-tex.com/standard100

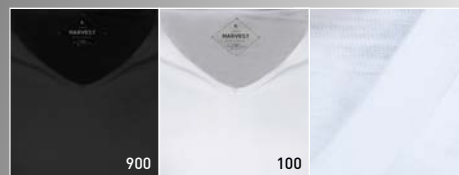

**WHAILFORD 2114006 ♂**  
**WHAILFORD LADY 2124006 ♀**

T-shirt med V-ringning i modern herr- eller dammodell. Bomullsgarn i slubkvalitet som ger ett melerat tyg. // 100% bomull, 160 g/m<sup>2</sup> // 900 svart, 100 vit  
♂ S-XXXL ♀ XS-XXL

Pris >25 st: 99 kr  
Pris >100 st: 92 kr



Lynn  
Fontana



**LYNN 2124003 ♀**

V-ringad damtopp med  $\frac{3}{4}$  ärm och figurnära skärning.  
Stretchmaterial. // 90% bomull, 10% Lycra®, 220 g/m<sup>2</sup> // 900  
svart, 100 vit ♀ XS-XXL

Pris >25 st: 269 kr  
Pris >50 st: 249 kr

**LOUISIANA 2122003 ♀**

Långärmad rundhalsad damtopp med figurnära skärning.  
Stretchmaterial. // 90% bomull, 10% Lycra®, 220 g/m<sup>2</sup> // 900  
svart, 100 vit ♀ S-XXL

Pris >25 st: 269 kr  
Pris >50 st: 249 kr

**JOLIET 2124004 ♀**

Kortärmad U-ringad damtopp med figurnära skärning.  
Stretchmaterial. // 90% bomull, 10% Lycra®, 220 g/m<sup>2</sup> // 900  
svart, 100 vit ♀ XS-XXL

Pris >25 st: 199 kr  
Pris >50 st: 185 kr

**LAFAYETTE 2124001 ♀**

Kortärmad rundhalsad damtopp med figurnära skärning.  
Stretchmaterial. // 90% bomull, 10% Lycra®, 220 g/m<sup>2</sup> // 900  
svart, 100 vit ♀ S-XXL

Pris >25 st: 199 kr  
Pris >50 st: 179 kr





THESE SHIRTS MEAN BUSINESS.

# Player's Choice

BY JAMES HARVEST SPORTSWEAR



*Vad är så speciellt med en Players' Choice-skjorta från James Harvest Sportswear?*

Det är detaljerna som gör Players' Choice-skjortorna från Harvest speciella och exklusiva. Allt från tyget och trådarna till designen och hantverket i sömnaden.

*Endast kvalitetstyger*

Skjortorna i Players' Choice kollektionen består till hundra procent av kammad bomull, spunnen till fina och tunna trådar. För extra styrka och hållbarhet spinns två garn samman till en tråd, vilken därefter vävs till en jämn och hållfast twillväv.

Varje skjorta består av minst 23 unika designdelar (det kan skilja något mellan de olika modellerna) ihopsatta med största precision.

Många modeller behandlas även med en högkvalitativ Easy Care-behandling för enkel skötsel av din fantastiska Players' Choice skjorta.

PLAYERS' CHOICE  
*by James Harvest*



TRIBECA 2113032 ♂

TRIBECA LADY 2123022 ♀

Skjorta i kammad bomull. Easy care-behandlat tyg och förstärkta sömmar, krage samt ärmslut för lättare skötsel. Rutmönstrad med kontrast inuti krage, knappslå, manschett och nackband. //100% bomull // 513 ljusblå, 533 blå, 903 svart

♂ S-XXXL ♀ XS-XXL



Pris >10 st: 565 kr  
Pris >25 st: 519 kr

PLAYERS' CHOICE  
*by James Harvest*

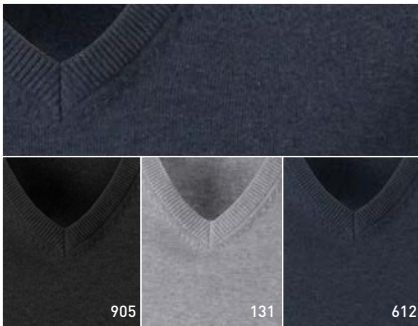

LOWELL 2112027 ♂

LORAINE 2122029 ♀

Finstickad V-ringad tröja. Ribbavslut med elasthan i nederkant och ärm. · 100% bomull // 905 svartmelerad, 131 gråmelerad, 612 marinmelerad

♂ S-XXXL ♀ XS-XXL

Pris >10 st: 649 kr  
Pris >25 st: 599 kr



LARGO 2112028

Finstickad tröja med dragkedja i kragen. Ribbavslut med elasthan i nederkant och ärm. Förstärkta axlar. · 100% bomull // 905 svartmelerad, 131 gråmelerad, 612 marinmelerad

· S-XXXL

Pris >10 st: 699 kr  
Pris >25 st: 645 kr







*Tribeca Lady*







PLAYERS' CHOICE  
*by James Harvest*
**BALTIMORE 2113030 ♂**  
**BALTIMORE LADY 2123020 ♀**

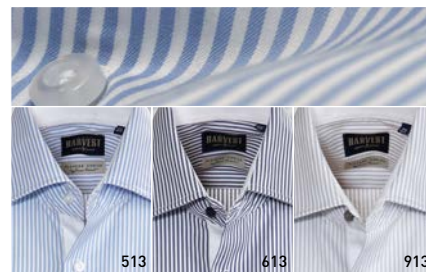

Kvalitetsskjorta i kammad bomull. Easy care-behandlat tyg och förstärkta sömmar, krage samt ärmslut för lättare skötsel. Enfärgad med kontrast inuti kragen, knappslå och manschett.  
 //100% bomull // 100 vit, 600 marin, 500 ljusblå, 900 svart ♂ S-XXXL ♀ XS-XXL

Pris >10 st: 565 kr  
 Pris >25 st: 519 kr

PLAYERS' CHOICE  
*by James Harvest*
**RENO 2113031 ♂**  
**RENO LADY 2123021 ♀**

Skjorta i kammad bomull. Easy care-behandlat tyg och förstärkta sömmar, krage samt ärmslut för lättare skötsel. Randig skjorta med kontrast inuti kragen, knappslå och manschett. // 100% bomull // 513 ljusblå, 613 marin, 913 grå  
 ♂ S-XXXL ♀ XS-XXL

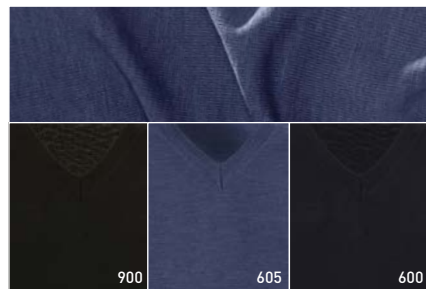
Pris >10 st: 565 kr  
 Pris >25 st: 519 kr

**BLOOMINGTON 2112031 ♂**  
**FLORENCE 2122031 ♀**

*Baruffa*  
 MERINO WOOL

V-ringad, finstickad tröja i finaste Baruffa Merinoull. Fully fashion. Förstärkt nacksöm och elastan i muddar nedtill och i ärmslut. Maskintvättbar. // 100 % extrafin Baruffa merinoull // 900 svart, 605 denimmelerad, 600 marin ♂ S-XXXL ♀ XS-XXL

Pris >10 st: 899 kr  
 Pris >25 st: 829 kr

# COLORS



400 RÖD

# OF NOTTINGMOON





909 ANTRACIT-MELERAD



555 BLÅ



320 ORANGE



600 MARIN



900 SVART



722 SKOGSGRÖN







PLAYERS' CHOICE  
*by James Harvest*

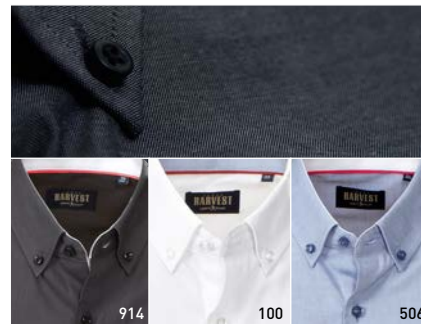

**REDDING 2113033 ♂**  
**REDDING LADY 2123023 ♀**

Klassisk oxfordskjorta i modern passform. Knappar ton-i-ton och nackband i kontrasterande färg. Easy care-behandlad. // 100% bomull // 914 Antracit, 100 vit, 506 blå  
♂ S-XXXL ♀ XS-XXL

Pris >10 st: 539 kr  
Pris >25 st: 499 kr

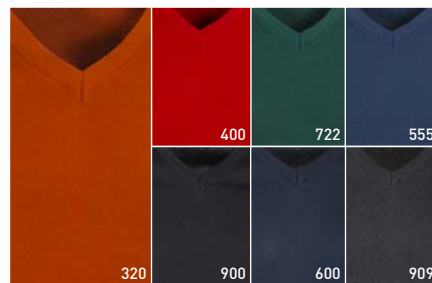

**NOTTINGMOON 2112503 ♂**  
**NOTTINGMOON LADY 2122503 ♀**

V-ringad, finstickad tröja i mjuk och skön bomull. Elastan i mudd nedtill och i ärmavslut. // 100% bomull // 320 bränd orange, 400 röd, 722 skogsgrön, 555 tvättad blå, 900 svart, 600 marin, 909 antracitmele-rad ♂ S-XXXL ♀ XS-XXL

Pris >10 st: 699 kr  
Pris >25 st: 645 kr

# ALL BUSINESS







VÅR NYA JACKA KINGSPOET TRIVS YPPERLIGT I BUSINESS-SAMMANHANG. BÄR DEN TILLSAMMANS MED DEN KLASSISKT, RUTIGA SKJORTAN TRIBECA OCH EN MÖRKGRÖN NOTTINGMOON-TRÖJA (ELLER VARFÖR INTE COLLEGETRÖJAN CORNELL FÖR EN MODERN LOOK). DATORVÄSKAN CAMPBELL HJÄLPER DIG PÅ VÄGEN.



Lynn  
Fontana

Brigham Lady







**BRIGHAM 2113036 ♂**  
**BRIGHAM LADY ♀ 2123026**

Lätt ruggad, rutig skjorta i Player's Choice-passform. Button down-krage, justerbar manchet och bröstficka. Kontrast på insidan av manchet och ryggok. // 100% borstad bomull, 165 g/m<sup>2</sup>  
// 616 marin/vitrutig ♂ S-XXXL ♀ XS-XXL

Pris >10 st: 565 kr

Pris >25 st: 519 kr



**CLEMSON 2113034 ♂**  
**CLEMSON LADY ♀ 2123024**

Lätt ruggad, rutig skjorta i Player's Choice-passform. Button down-krage, justerbar manchet och bröstficka. Kontrast på insidan av manchet och ryggok. // 100% borstad bomull, 165 g/m<sup>2</sup> // 614 marin/grönrutig ♂ S-XXXL ♀ XS-XXL

Pris >10 st: 565 kr

Pris >25 st: 519 kr



**JUPITER 2113035 ♂**  
**JUPITER LADY 2123025 ♀**

Jeansskjorta i Player's choice-passform. Button down-krage och justerbar manschett. Bröstkicka på bägge sidor. Rutigt mönster inuti ok och manschett. // 100% bomull // 592 ljus denim  
 ♂ S-XXXL ♀ XS-XXL

*Pris >10 st: 539 kr*  
*Pris >25 st: 499 kr*



**KNOWVILLE 2112501 ♂**  
**FONTANA 2122501 ♀**

Cardigan i mjuk bomullskvalitet. Elastan i muddar vid ärm och nederkant. // 100% bomull // 900 svart, 131 gråmelerad, 600 marin  
 ♂ S-XXXL ♀ XS-XXL

*Pris >10 st: 575 kr*  
*Pris >25 st: 529 kr*



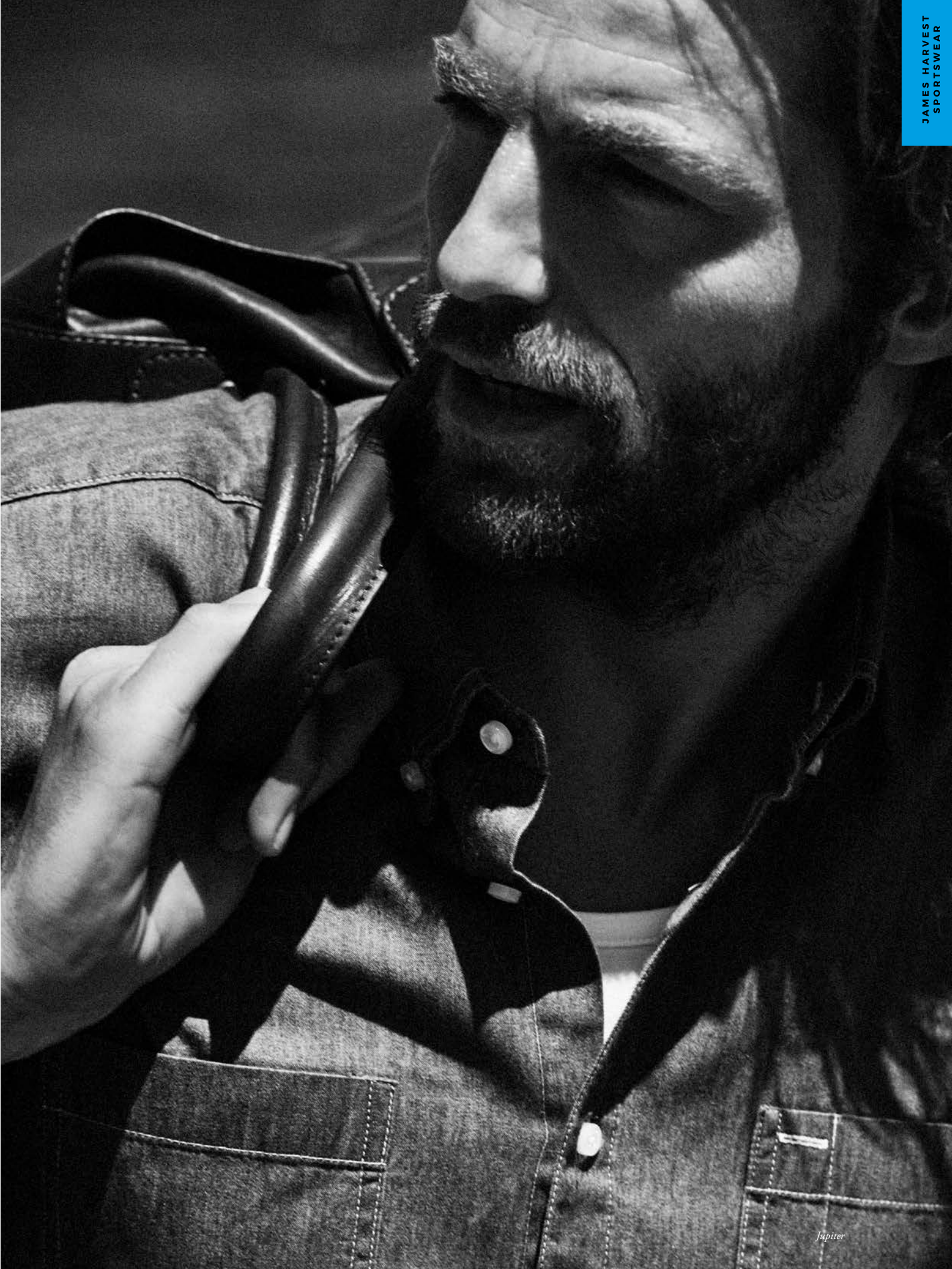

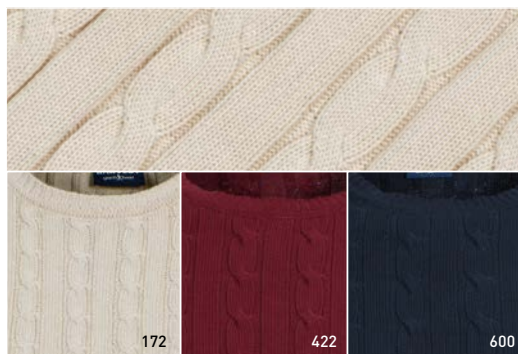

TREADVILLE 2112504 ♂

TREADVILLE LADY 2122504 ♀

Kabelstickad rundhalsad tröja. Fully fashion och 2 x 2 ribb i ärm och nederkant. // 100% bomull, 21 gg // 172 sand, 422 vinröd, 600 marin ♂ S-XXXL ♀XS-XXL

*Pris >10 st: 799 kr*

*Pris >25 st: 735 kr*





*Treadville Lady*





*Tremont*



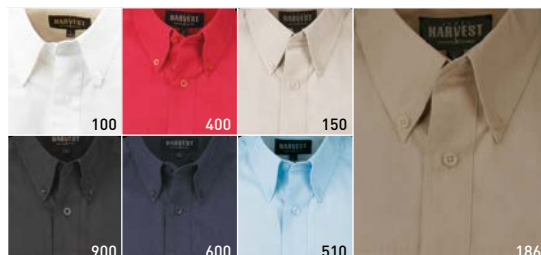

**HILLSBORO 2133011 ♂**  
**AVALON 2123013 ♀**



Kortärmad twillskjorta med button down-krage (herr). Två bröstfickor med ficklock och pennöppning. Ton-i-tonknappar. Slipad för en mjukare känsla. Plaggtvättad. // 100% bomull  
// 100 vit, 400 röd, 150 sand, 186 stone, 900 svart, 600 marin,  
510 ljusblå ♂ S-XXXL ♀ XS-XXL

Pris >10 st: 429 kr

Pris >25 st: 395 kr

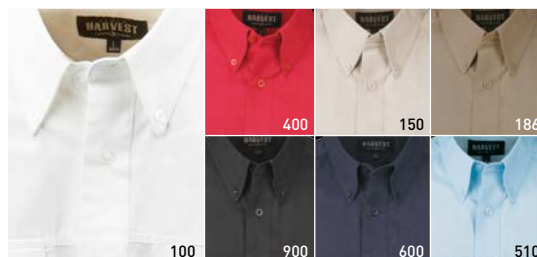

**TREMONT 2133010 ♂**  
**MARION 2123010 ♀**



Twillskjorta med button down-krage (herr). Två bröstfickor med ficklock och pennöppning samt en ärmficka med ficklock. Ton-i-tonknappar. Slipad för en mjukare känsla. Plaggtvättad.  
// 100% bomull // 100 vit, 400 röd, 150 sand, 900 svart, 186  
stone, 600 marin, 510 ljusblå ♂ S-XXXL ♀ XS-XXL

Pris >10 st: 469 kr

Pris >25 st: 429 kr

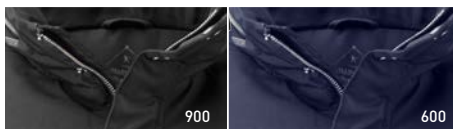

**KINGSPORT 2111032 ♂**  
**KINGSPORT LADY 2121033 ♀**

Lättvadderad, »kavajlång« jacka med dold huva i kragen. Två utanpåliggande bälgfickor och två snedställda bröstfickor med synligt metalblitzlås.  
 // 100% polyester, vaddering 100% polyester, 80g/m<sup>2</sup> // 900 svart, 600 marin ♂ S-XXXL ♀ XS-XXL

*Pris >10 st: 1.299 kr*

*Pris >25 st: 1.195 kr*





*Kingsport Lady, Antzeville*





**GARLAND 2111025**

Klassisk, lätt jacka i vind- och vattenavvisande material. Muddar med kontrastränder i krage, nederkant samt ärmavslut. Två framfickor med dragkedja samt två innerfickor. · 100% polyester, foder: 100% polyester // 900 svart, 100 vit, 631 klarblå, 600 marin // XS-XXXL

Pris >10 st: 849 kr

Pris >25 st: 779 kr

**HARRINGTON 2111031**

Jacka i en klassisk modell. Metalldragkedjor fram och i högerbrösthöfken. Framfickor med lock och tryckknappar. Ribbad mudd i ärmavslut, krage och nederkant. Rutigt foder i ryggen. Dubbla innerfickor med dragkedja/tryckknapp. // Ytertyg: 50% bomull, 50% polyester. Foder: 75% bomull, 25% polyester · 400 röd, 600 marin, 722 skogsgrön // XS-XXXL

Pris >10 st: 1.145 kr

Pris >25 st: 1.095 kr





**WESTHOPE 2111024 ♂**

Klassisk, dressad, dubbelknäppt skepparkavaj med två fickor fram och sprund bak. – 60% ull, 40% viskos  
// 900 svart ♂ S-XXXL

Pris >10 st: 1.739 kr

Pris >25 st: 1.599 kr

**HUNTINGVIEW 2111030 ♂****HUNTINGVIEW LADY 2121030 ♀**

Quiltad klassisk jacka. Fem fickor fram och två innerfickor med plats för det mesta. Fleecefodrade fickor fram för att värma händerna. Präglade tryckknappar på framfickor, krage och ärmslut. // 100% polyester, vaddering: 100% polyester // 600 marin, 900 svart ♂ S-XXXL ♀ XS-XXL

Pris >10 st: 1.575 kr

Pris >25 st: 1.449 kr



## **DEER RIDGE - En lätt tungviktare.**

### **1. Superpraktisk**

### **2. Extremt anpassningsbar**

### **3. Högteknologiskt Vadd**

### **4. Utmärkt design**

Vårt nyaste tillskott till klimatkontroll är sprängfylld med med utmärkta funktioner och egenskaper. En praktisk funktion är att den går att komprimera ner till en bråkdel av sin volym och packa ner jackan i dess multifunktionsficka. Detta gör den till en smidig resekamrat när du färdas genom klimatzonerna.

Jackan anpassar sig efter rådande förutsättningar, då Deer Ridge fungerar lika väl som förstärkningsplagg som en solitär. Dessutom döljer sig en smidig huva i kragen.

När kvicksilvret dyker, håller dig Thermolite® Microvadderingen varm tack vare sin unika lättvikt/hög isolerade funktion.

De säger att utseendet inte är allt, och vi håller med. Det är i alla fall något, och Deer Ridge erbjuder en utmärkt kombination av form och funktion.







*Deer Ridge Lady*



NYHET

**DEER RIDGE 2131039 ♂****DEER RIDGE LADY 2121032 ♀**

Helfodrad lättviktsjacka med Thermolite® Micro vaddering som ger känslan av dun och en unik lättvikt/högisolerande funktion. Jackan kan packas ihop i framfickan som blir en praktisk förvaringspåse. Dold huva i kragen med osynligt blyxtlås. Vända spiral dragkedjor. Elastiskt kantband nedtill och i ärmavslut. // Yttertyg; 100% polyester, 56 gsm med 100% polyester stoppning (Thermolite Micro, 60 gsm). Fodertyg; 100% nylon // 600 marinblå, 620 metall blå, 900 svart ♂ S-XXXL ♀ XS-XXL

Pris &gt;10 st: 1.299 kr

Pris &gt;25 st: 1.195 kr

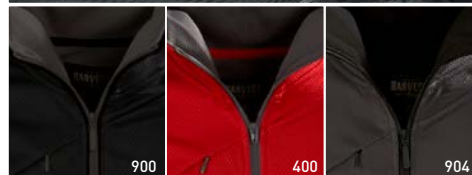
**GRIFTON 2132013 ♂**

DOUBLEFACE

**GLADSTONE 2122028 ♀**

Funktionsplagg i doubleface med bostad insida och strukturjersey på utsidan. Dekorationssömmar med gömd dragkedja för bröst och framficka. Kontrastfärg i krage och dragkedja. Fuktt transporterande, skrynkelstål och snabbtorkande. // 100% polyester (doubleface), 220 g/m<sup>2</sup> // 900 svart, 400 röd, 904 antracit ♂ S-XXL ♀ S-XXL

Pris &gt;10 st: 399 kr

Pris &gt;25 st: 369 kr





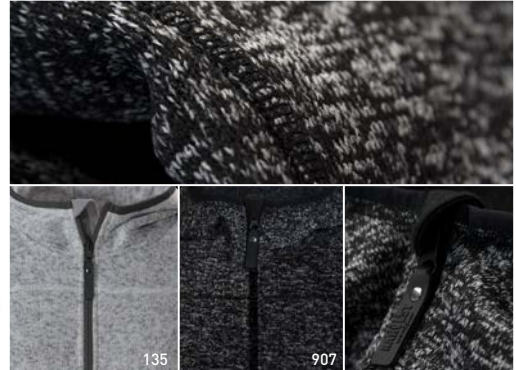

**RICHMOND 2132017 ♂**  
**SANTA ANA 2122034 ♀**

Grovstickad fleecjacka med huva och borstad insida. Dekorativa sömmar, kontrastfärgade dragkedjor och elastiska kantband. // 100% polyester, 320 g/m<sup>2</sup> // 135 gråmel, 907 antracitmel ♂ S-XXXL ♀ XS-XXL

Pris >10 st: 649 kr

Pris >25 st: 599 kr



**JACKSON 2111027 ♂**  
**ELIZABETH 2121024 ♀**

**FUNCTIONAL GARMENT 5K**

Vind- och vattentät funktionsjacka med lätt vaddering. Tejpade sömmar och vattentäta dragkedjor. Elastisk dragsko i huva och nederkant, samt reglerbara ärmslut. // Skäl: 100% polyester + tpu, WP 5000 MM, MVP 2500/ M2/24h // Vadd: polyester 100 g/m<sup>2</sup> // Foder: 100% nylontaft + 100% polyester mesh // 900 svartmelerad ♂ S-XXXL ♀ XS-XXL

Pris >10 st: 1.499 kr

Pris >25 st: 1.379 kr



*Northderry Lady  
Islandblock Lady*





**NORTHDERRY 2131500 ♂**  
**NORTHDERRY LADY 2121500 ♀**

Fleecejacka med gott pillingsmotstånd. Skön, modern och sportig design. Huva, kontrasterande flatlocksöm och tumhål i mudd. Elastisk dragsko i huva och nederkant.

// 100% polyester // 900 svart, 137 grå,  
 100 vit, 600 marin ♂ S-XXXL ♀ XS-XXL

Pris >10 st: 749 kr

Pris >25 st: 689 kr

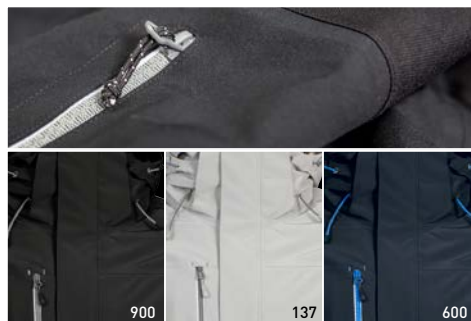

**ISLANDBLOCK 2131038 ♂**  
**ISLANDBLOCK LADY 2121031 ♀**

FUNCTIONAL  
GARMENT 8K

Funktionell skaljacka i modernt snitt. Ventilationsdragkedja under ärm, ärmficka, framfickor, bröstficka och innerficka. Slitstark Cordura®-förstärkning på ärmågar och nedre rygg. Hög krage, justerbar och avtagbar huva. Reflexpasspoal i jackfärg och kontrasterande dragkedjor. // 100% polyester, WP 8000 / MVP 5000 // 900 svart, 137 grå, 600 marin ♂ S-XXXL ♀ XS-XXL

Pris >10 st: 1.629 kr

Pris >25 st: 1.499 kr



COVENTRY 2131037 ♂

COVENTRY LADY 2121026 ♀

FUNCTIONAL GARMENT 5K

Funktionell, fleecefodrad, vind och vattentät skaljacka med tejpade sömmar och vattentäta dragkedjor. Avtagbar huva. Dragsko nedtill. // 100% polyester, WP 5000/MVP5000 tejpade sömmar // 100 vit, 900 svart, 600 marin ♂ S-XXXXL ♀ XS-XXL

Pris >10 st: 1.349 kr

Pris >25 st: 1.249 kr

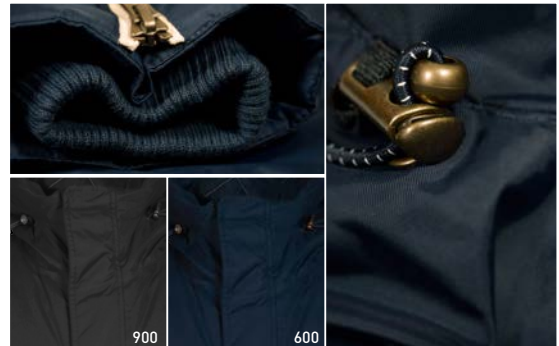

WESTLAKE 2111029 ♂

WESTLAKE LADY 2121028 ♀

FUNCTIONAL GARMENT 5K

Vattentät parkasjacka med andningsförmåga. Utrustad med praktiska fickor framtill och inuti. Quiltad insida med Harvest-print. Justerbar dragsko nedtill, midja och huva. Högre täckande krage. Dragkedja nedtill på ärm och med mudd inuti. 2-vägs-dragkedja framtill. // 100% nylon, WP 5000/MVP5000 // 900 svart, 600 marin ♂ S-XXXXL ♀ XS-XXL

Pris >10 st: 1.739 kr

Pris >25 st: 1.599 kr





*Westlake Lady  
Baltimore Lady*



**LANCASTER 2132011 ♂**  
**SARASOTA LADY 2122025 ♀**

BI MATIERE

Vindblockerande och vattenavvisande fleecjacka i doubleface. Hel dragkedja fram samt i fickorna. Materialet är inverterat i sida och armbåge. Nackband i kontrastfärg. Elastiska ärmavslut och nederkant i svart. // 100% polyester, mesh 94% polyester, 6% spandex // 350 g/m<sup>2</sup> // 900 svart, 105 äggskal, 400 röd, 600 marin ♂ S-XXXL ♀ XS-XXL

Pris >10 st: 685 kr

Pris >25 st: 629 kr



**PASADENA 2132014**

DOUBLEFACE ☔ ☁

Vindblockerande och vattenavvisande fleecväst i doubleface. Hel dragkedja fram samt i fickorna. Materialet är inverterat i sidan. Nackband i kontrastfärg. Svart kontrast i ärm och nederkant. // 100% polyester, mesh 94% polyester, 6% spandex, 350 g/m<sup>2</sup> // 900 svart, 105 äggskal, 400 röd, 600 marin // XS-XXXL

Pris >10 st: 595 kr

Pris >25 st: 549 kr





**CONCORD 2131036 ♂**  
**BRIDGEPORT 2121025 ♀**

**FUNCTIONAL GARMENT 3K**

Vind- och vattentät funktionsjacka i sportig modell. Tejpade sömmar, vattentäta dragkedjor och lätt vaddering. Reglerbar, avtagbar huva, samt ventilation under ärm. Elastisk dragsko i huva och nederkant, samt reglerbara ärmslut. // Skal: 100% nylon+PU, WP 3000 MM, MVP 3000/m2/24h // Foder: 100% nylontaft + 100% polyestermesh // vadd: 100% polyester 80g/m2 // 532 blå, 400 röd ♂ S-XXXL ♀ XS-XXL

Pris >10 st: 1.575 kr

Pris >25 st: 1.449 kr



**DILLON 2136009 ♂**  
**MARLIN 2126004 ♀**

**FUNCTIONAL GARMENT 10K**  
**VENT AIR**

Skalbyxor med Vent Air® beläggning som andas. Tejpade sömmar. Extra högt skuren i midjan bak. Dragkedjor vid benavslut samt ventilationshål med dragkedjor i lårhöjd. // 100% nylon med Vent Air® beläggning inuti, WP 10000 MM, MVP 8000/M2/24h // Foder: 100% nylon från knä och ned, mesh midja-knä // 900 svart, 904 antracit ♂ S-XXL ♀ S-XXL

Pris >10 st: 999 kr

Pris >25 st: 919 kr



**BURNEY 2131034**

Vattenavvisande väst med elastisk dragsko nedtill och i krage. Fleecefoder i fickor och inuti krage. Två innerfickor med dragkedja. Handsfrecöppning. // Yttertyg/foder/fyllning: 100 % polyester // 900 svart, 600 marin, 100 vit // XS-XXXL

Pris >10 st: 1.099 kr

Pris >25 st: 999 kr

**COLUMBUS ♂ 2132015 ♂**  
**CARABELLE 2122032 ♀**

SPANDEX

Microfleecejacka i stretchmaterial med slät utsida. Kontrastfärg på dragkedja och overlocksömmar. // 94 % polyester 6 % spandex // 900 svart, 100 vit, 600 marin & S-XXXL ♀ XS-XXL

Pris >10 st: 629 kr

Pris >25 st: 579 kr

**SNYDER 2131035 ♂**  
**SAVANNAH 2121023 ♀**

SPANDEX

Fleecefodrad, stretchig softshelljacka. Vattenavvisande med ventilerande membran, och vattentäta dragkedjor. Elastisk dragsko nedtill och i krage. Fleece i framfickor och krage. Dubbla innerfickor med dragkedja. Handsfrecöppning. – Skäl 96% polyester 4% spandex / foder 100% polyester // 900 svart, 100 vit, 600 marin & S-XXXL ♀ XS-XXL

Pris >10 st: 1.099 kr

Pris >25 st: 999 kr









Northeasterns

**L.A. 2137002**

Keps i borstad bomullstwill med förböjd skärm. Justerbar med kardborreband. – Bomull // 170 sand, 900 svart, 600 marin, 536 blå, 100 vit, 840 cappuccino, 400 röd // One size

Pris >25 st: 49 kr  
Pris >100 st: 45 kr

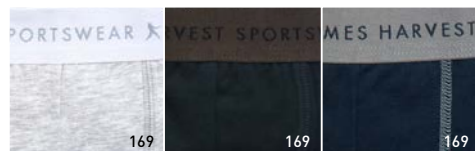
**NORTHEASTERN 2136012 ♂**

Herrkalsonger i skön, stretchig bomull. Säljs i 3-pack (1 grämelerad, 1 marin och 1 svart/firp) – 95% bomull, 5% elastan, 160 g/m2 // 169 grämelerad/ marin/ svart -1 av varje ♂ S-XXXL

Pris >25 st: 299 kr  
Pris >50 st: 275 kr





Easthope

**EASTHOPE 2117001**

Klassisk ribbstickad halsduk. Svenskproducerad i högsta kvalitet. // 70% akryl, 30% ull // 141 grämelerad, 600 marinblå, 900 svart // En storlek, unisex

Pris >10 st: 299 kr  
Pris >25 st: 275 kr

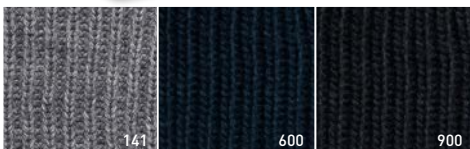
**BARLEY 2117002**

Klassisk ribbstickad sotarmössa. Tillverkad i Sverige. // 70% akryl, 30% ull // 141 grämelerad, 600 marinblå, 900 svart // En storlek, unisex

Pris >10 st: 159 kr  
Pris >25 st: 145 kr

**BREWTON 2117003**

Modern stickad mössa. 2 x 1 rib nedtill och två typer av flätstickning på toppen. Tillverkad i Sverige. // 70% akryl, 30% ull // 141 grämelerad, 600 marinblå, 900 svart // En storlek, unisex

Pris >10 st: 159 kr  
Pris >25 st: 145 kr



**MILPITAS 2137547**

Toalettväska i microfibermaterial med handtag upptill och upphängningskrok inuti locket. – 75D microfiber, PVC backing, 75D polyesterfoder // 900 svart // C:a mått: 26 x 11,5 x 20 cm

Pris >25 st: 159 kr

Pris >50 st: 145kr

**MOUNTAIN VIEW 2137545**

Ryggsäck i högkvalitativt microfibermaterial. Insida med vadderat fack för dator samt fickor för bla. mobil, pennor och visitkort. Dragkedja på ficka och handtag upptill.

// 75D microfiber, PVC backing, 75D polyesterfoder // 900 svart // C:a mått: 31 x 14 x 43 cm

Pris >25 st: 475 kr

Pris >50 st: 439 kr

**REDWOOD 2137544**

Datorväska i högkvalitativt microfibermaterial. Fickor för bla. mobil, pennor och visitkort på insidan. Kan fästas på trolley. // 75D microfiber, PVC backing, 75D polyesterfoder // 900 svart // C:a mått: 39 x 7,5 x 29 cm

Pris >25 st: 429 kr

Pris >50 st: 395 kr

**FREMONT 2137543**

Trolley i högkvalitativt microfibermaterial. Infällbart handtag i aluminium. Lättrullande inlineshjul och handtag i flera steg. Kombineras effektivt med datorväskan Redwood.

// 75D microfiber, PVC backing, 75D polyesterfoder // 900 svart // C:a mått: 36 x 20 x 52 cm

Pris >10 st: 899 kr

Pris >25 st: 829 kr

**STINSON 2137546**

Sportbag i högkvalitativt microfibermaterial. Justerbar axelrem. Bärhandtag på ovansida. Fickor med dragkedjor.

– 75D microfiber, PVC backing, 75D polyesterfoder // 900 svart // C:a mått: 56 x 27 x 29 cm

Pris >25 st: 499 kr

Pris >50 st: 459 kr



**CUPERTINO 2137542**

Resepånabok i kraftfull nylon. Dekorativ kant i PU med diskret logga. Visitkortsfack, flera kortfack samt ett större utrymme med blixtlåsstängning. Elegant foder i brunt.

– 1262D Nylon och kant i pu // 900 svart // C:a mått: 11 x 22 cm

Pris >25 st: 299 kr

Pris >50 st: 275 kr

**PACIFICA 2137541**

Ipod-fodral i kraftfull nylon. Dekorativ kant i PU med diskret logga. Flera lutningssteg. Elegant foder i brunt. Passar Ipad 2, 3 & 4. – 1262D Nylon och kant i pu // 900 svart // C:a mått: 24 x 18,5 x 0,8cm

Pris >25 st: 345 kr

Pris >50 st: 319 kr

**CAMPBELL 2137540**

Expanderbar datorväska (upp till 15”) i kraftfull nylon. Dekorativ kant i PU med diskret logga. Två stora fickor samt en ytterficka med pennfack, mobilfack och nyckelkrok. Bärhandtag och ställbar axelrem. Kan fästas på trolley.

// 1262D nylon och kant i pu // 900 svart // C:a mått: 38 x 10 x 27cm

27cm

Pris >10 st: 975 kr

Pris >25 st: 899 kr

**SUNNYVALE 2137539**

Trolley i kraftfull nylon. Dekorativ kant i PU med diskret logga. Rymligt packutrymme med elastiska remmar som håller packningen på plats. Innerficka i mesh samt lättillgänglig ytterficka med pennfack och mobilfack. Vadderad ficka för datorn medföljer. Lättrullande inlineshjul och handtag i flera steg. Kan kombineras med datorväskan Campbell. Godkänd enligt IATAs riktlinjer.– 1262D Nylon och kant i pU // 900 svart // C:a mått: 42,5 x 22 x 32cm

Pris >10 st: 1.499 kr

Pris >25 st: 1.379 kr







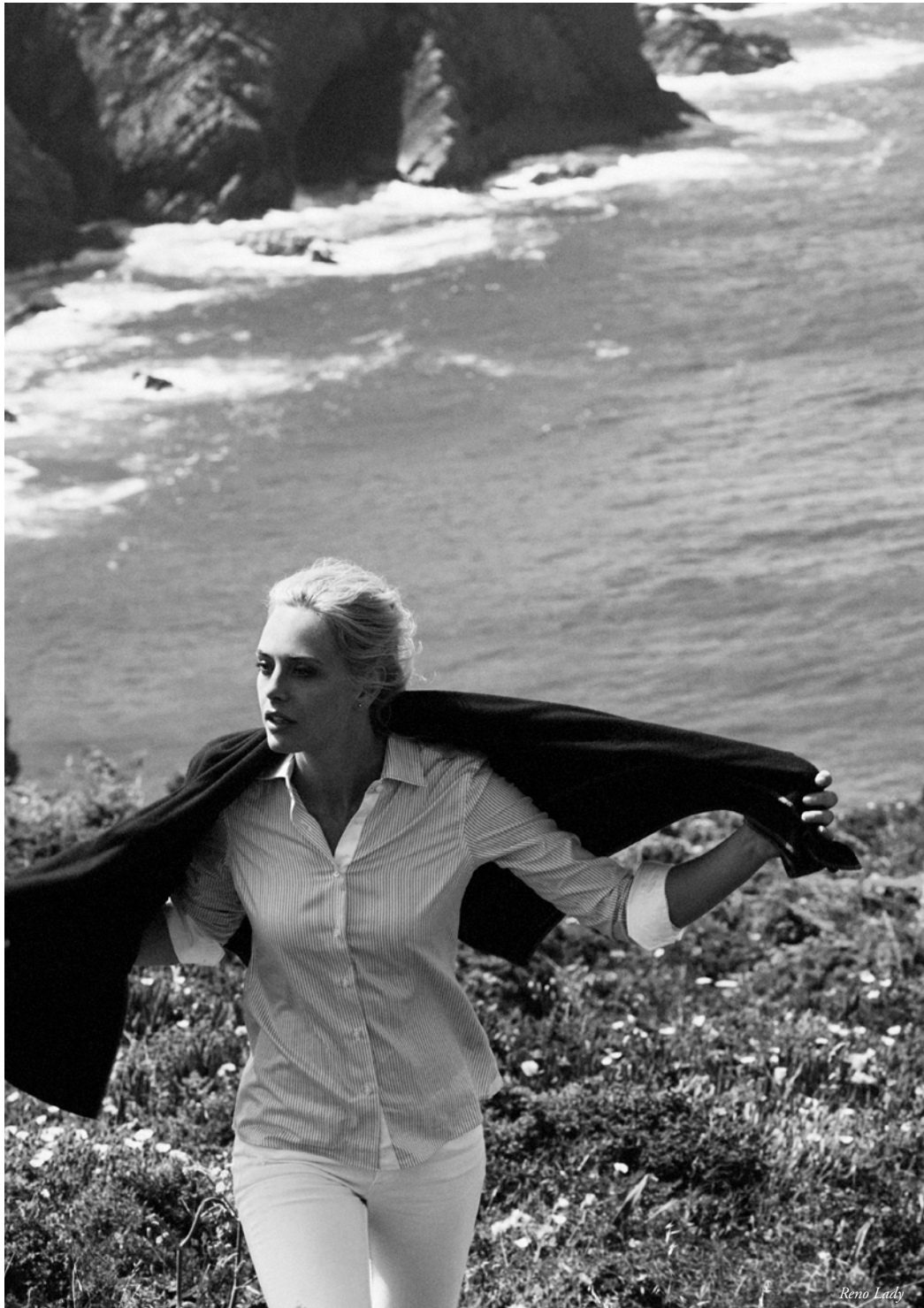

*Reno Lady*

# ansvar

*Världen står inför många utmaningar som ingen kan lösa på egen hand. Vi måste hjälpas åt att ta ansvar och försöka bidra så att världen blir en bra plats.*

Vi på James Harvest Sportswear vill skapa profilkläder som matchar vår syn på hållbarhet. Det kan till exempel handla om vilka kemikalier som får användas, leverantörens arbetsvillkor eller hur vi kan minska utsläpp av växthusgaser. Varje steg i rätt riktning är värt att gå.

När du köper en produkt av oss bidrar du till att vi förblir en stark leverantör som kan ta ansvar. Vi har valt att samla vårt arbete kring miljö och etik under begreppet CSR (Corporate Social Responsibility).

## *Hållbara produkter*

James Harvest Sportswear tror på klassisk design och bra kvalitet – ett koncept som aldrig blir omodernt. Det skapar förutsättningar för ett långsiktigt användande så att vi kan minimera onödigt slöseri av jordens resurser.

Det är viktigt att våra produkter är säkra och fria från förbjudna ämnen. Därför måste vi säkerställa att vi har den kunskap som krävs för att bedriva ett ansvarsfullt kemikaliearbete. Vi ingår i Swereas Kemikaliegrupp, där vi tar del av den senaste informationen om lagar och regler. Vi arbetar med att reducera och byta ut kemikalier till bästa tillgängliga alternativ, i linje med god tillverkningssed och miljöbalkens allmänna hänsynsregler.

Alla våra leverantörer måste följa de krav och restriktioner som framgår av vår Kemikalielista. Listan är utformad efter gällande lagstiftning, så som REACH, samt med hänsyn till olika branschrekommendationer och standarder. Detta medför att kraven som helhet ofta är striktare än aktuell lagstiftning. Vi gör även stickprovskontroller för att säkerställa att kraven följs.

## *Bättre arbetsvillkor*

Vi har ett stort ansvar när vi producerar i länder med olika syn på arbetsvillkor och mänskliga rättigheter. Vi måste försäkra oss om att leverantören lever upp till nationella lagar och regler, så väl som internationella konventioner. Det kräver ett genuint engagemang och tålamod. Många problem som vi möter i vårt arbete är resultat av fattigdom och brist på nationella välfärdssystem. Det finns inga snabba lösningar.

För ett framgångsrikt CSR-arbete måste vi först och främst finnas nära till hands. Därför har vi inköpskontor på plats i Asien som ansvarar för den dagliga kontakten med våra leverantörer, gör kvalitetskontroller och inspektioner. Här arbetar vår duktiga CSR-personal som är utbildade och erfarna kring arbetsvillkor och miljöaspekter inom produktionen.

Det är en förutsättning för att vi ska kunna bidra till långsiktiga förändringar.

## *Krav på leverantörens arbetsvillkor*

James Harvest Sportswear använder den uppförandekod som tillämpas av medlemmar i BSCI (Business Social Compliance Initiative). Den ställer bland annat krav på minimilön, reglerad arbetstid och att inget barnarbete får förekomma. Som medlem i BSCI har vi också ett åtagande att låta leverantörer bli granskade av ett oberoende testinstitut. Vi arbetar således både med interna och externa inspektioner. Det är en kvalitetssäkring för oss, våra leverantörer och för dig.

En BSCI-rapport är inget certifikat. Det är ett verktyg för att kunna övervaka och följa upp produktionen på ett systematiskt sätt. Även den bästa leverantören kan ha brister och då måste det finnas ett system för att upptäcka och åtgärda problemen.

BSCI är också ett bra sätt för oss företag att samarbeta. Idag är över 1300 företag från hela världen medlemmar. Det ger oss en starkare röst och ett större inflytande.

Vårt moderbolag New Wave Group har undertecknat Bangladesh Accord, ett inter-



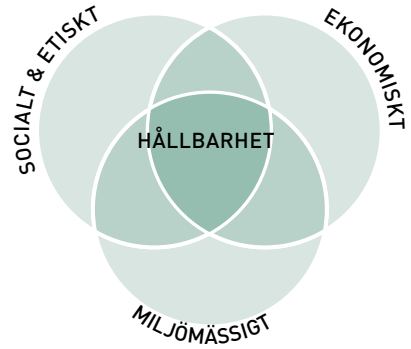

nationellt avtal mellan företag och fackförbund för att förbättra säkerheten inom textilindustrin i Bangladesh. Just nu pågår tusentals inspektioner av fabriker i Bangladesh för att kontrollera säkerhet kring byggnadskonstruktion, el och brandrisk. Det är ett mycket viktigt arbete som kommer få stor genomslagskraft för miljontals människor som arbetar inom textilindustrin i Bangladesh.

### *Barnarbete en konsekvens av fattigdom*

Det finns cirka en miljard människor på jorden som lever i extrem fattigdom. Det är en siffra som vi aldrig kan acceptera. Fattigdom är inte enbart ett direkt hot mot liv och hälsa, utan också roten till många andra globala problem som till exempel barnarbete och socialt utnyttjande. Att bekämpa fattigdom är världens viktigaste utmaning.

James Harvest Sportswear och organisationen Hand-in-Hand vill åstadkomma en förändring. Hand in Hand bekämpar fattigdom genom utbildning och företagande. På sju år har organisationen skapat mer än 1,7 miljoner jobb i några av världens fattigaste länder. Det innebär att cirka 5 miljoner människor har kunnat lämna extrem fattigdom och att hundratusentals barn kunnat gå från arbete till skola. Dessutom har byprogrammen resulterat 3.500 medborgarcenters med IT-access, hälsoundersökningar för 450.000 människor och miljöprogram för avfallshandtering och vatten för mer än 500.000 hushåll. Vi stöttar Hand-in-Hand så att tre hela byar kan ingå i projektet. Det kommer hjälpa ca 1.500 människor i regionen Tamil Nadu i södra Indien att långsiktigt förändra sin livssituation.

### *Mer om miljön*

Transport och logistik är en nyckelfråga för James Harvest Sportswear. Vi har två huvudsakliga strategier för att minska vår miljöpåverkan och utsläppet av växthusgaser. Inom koncernen New Wave Group strävar vi efter samlastning mellan bolagen, så att containrar och laster alltid är fyllda vid transport. Då minskar vi

onödiga transporter. En annan central del handlar om att påverka de rederier och transportföretag som vi samarbetar med. Det gör vi exempelvis genom vårt medlemskap i "Clean Shipping Index". Nätverket, som grundades år 2007, utvärderar och sätter press på speditörer och rederier för att förbättra deras miljöprestanda. Framtidens sjöfart kommer att vara avgörande för både global handel och målet om minskade utsläpp.

### *Återvinning för ett hållbart samhälle*

Genom att källsortera vårt avfall kan vi bidra till att minska belastningen på miljön och skapa hållbara kretslopp. James Harvest Sportswear tar sitt producentansvar och betalar för de kostnader som uppstår när våra kunder lämnar förpackningar på samlingsstationerna för att återvinnas. Gröna Punkten är ett internationellt bevis för att våra förpackningar ingår i ett återvinningssystem. Det tycker vi känns bra!

Du kan läsa mer om vårt arbete med CSR på [textet.se](http://textet.se)

ON SALE



OEKO-TEX®  
CONFIDENCE IN TEXTILES  
STANDARD 100  
SE 14-218 Swerea IVF  
Tested for harmful substances.  
www.oeko-tex.com/standard100

## EAGLE 2145005 ♂

Piké i stretchkvalitet för ökad rörlighet. Tre knappar i kragen på herrmodellen och två knappar på dammodellen. Enzymbehandlad för en mjukare och slätare yta. // 95% bomull, 5% lycra, 200 g/m<sup>2</sup> // 477 rubinröd ♂ S-XXXL

LYCRA®

Specialpris: **99 kr**  
Ord pris: 299 kr



## AUSTIN 2113026

Rutig herrskjorta i Oxfordväv, med Easy care-behandling för enklare skötsel. // 100% bomull // 920 svarstrutig // S-XXXL



Specialpris: **149 kr**  
Ord pris: 399 kr



## HARTLINE ♂ 2135019

## AURORA ♀ 2125020

Piké i single jersey med förstklassig bomull i Pima-kvalitet. Mönsterstickade argylerutor på höger bröst. Nackband och halvmåne i nacken. Slätstickad krage och ärmudd. // 100% förstklassig bomull i Pima-kvalitet, 220 g/m<sup>2</sup> // 600 marin, 400 röd ♂ S-XXXL ♀ XS-XXL

Specialpris: **129 kr**  
Ord pris: 379 kr

MORTON HEIGHTS

MORTON



OEKO-TEX®  
CONFIDENCE IN TEXTILES  
STANDARD 100  
SE 14-218 Swerea IVF  
Tested for harmful substances.  
www.oeko-tex.com/standard100

MORTON HEIGHTS<sup>A)</sup> ♂ 2135025/  ♀ 2125011

MORTON<sup>B)</sup> ♂ 2135008 /SEMORA<sup>C)</sup> ♀ 2125011  
Modern piké med nackband och knappar ton i ton. Enzymbehandlad för en mjukare och slätare yta. // 100% bomull, 220 g/m<sup>2</sup> // 216 gu<sup>A)</sup>, 478 lavender<sup>B)</sup> ♂ S-XXXL ♀ XS-XXL

Specialpris: **79 kr**  
Ord pris: 269 kr



**BRIGHTON 2113027**

Rutig twillskjorta med kontrast vid manschett, krage och knappar.

Insydd förstärkning vid kragknibbar, dubbla knapphål vid manschett för manschettknappar. Easy Care-behandlad och med inlägg i ärm och sidosömmar för formstabilitet.

// 100 % bomull // 920 svarstrutig, 507 ljusblårutig // S-XXXL

**Specialpris: 199 kr**

Ord pris: 475 kr

**WILLIAMS 2113028**

Easy Care-behandlad skjorta i exklusiv kamrad bomull. Mellanlägg i omlottsömmarna för enklare skötsel.

Förstärkt krage och extra knapphål för manschettknappar. Slätt ryggok. // 100% kamrad bomull // 900 svart, 508 ljusblå // S-XXXL

**Specialpris: 199 kr**

Ord pris: 419 kr

**KENTON ♂ 2113023 / SIDNEY ♀ 2123011**

Exklusiv skjorta i hög kvalitet. Easy care-behandlad, förstärkta sömmar och bröstficka. // 100% bomull // 910 antraciträndig // S-XXXL // XS-XXL

**Specialpris: 149 kr**

Ord pris: 519 kr

**BRISBANE ♂ 2113015 / DORRIS ♀ 2123015**

Klassisk kortärmad oxfordskjorta med pärlemorknappar. Button down krage och en bröstficka. Easy care-behandlad. // 100% bomull // 100 vit, 472 ljusrosa // S-XXXL

**Specialpris: 99 kr**

Ord pris: 399 kr



ON SALE

**CROMWELL 2112502**

Ribbtröja med mjukgörande finish och muddar med elasthan. Metalldragkedja, nackband och halvmåne i nacken. – 100% bomull // 330 g/m<sup>2</sup> // 900 svart // XS–XXXL

**Specialpris: 279 kr**  
Ord pris: 499 kr

**LAKEPORT 2132012**

Klassisk rugbytröja med sidoslitsar och twillkrage. Kontrastfärgat satinband i krage och slits samt en kontrastfärgad knapp vid den dolda knäppningen. Ribbavslut i ärmarna. · 100% bomull, 260 g/m<sup>2</sup> // 900 svart & XS–XXL

**Specialpris: 249 kr**  
Ord pris: 595 kr

**ASHEVILLE 2112029**

Rundhalsad sweatshirt i unisexmodell. Ribbinlägg framtill i halsen. Öljetter och ribbinlägg under ärmarna. Trenålssömmar. // 80% bomull 20% polyester, 380 g/m<sup>2</sup> // 131 gråmelerad, 900 svart // XS–XXXL

**Specialpris: 279 kr**  
Ord pris: 399 kr

**ANNISTON ♀ 2122030**

Klassisk huvjacka i dammodell. Ribbinlägg med öljetter under ärmarna. Dekorativa zickzacksömmar. Dubbelt tyg i huvan. Levereras med extra dragskor i kontrastfärger. – 80% bomull 20% polyester, 380 g/m<sup>2</sup> // 600 marin, 131 gråmelerad ♀ XS–XXL

**Specialpris: 279 kr**  
Ord pris: 579 kr





PRESCOTT 2111023 ♂  
MOLINE 2121018 ♀

DOUBLEFACE

Huvjacka i doubleface med kontrastfärgad fleece på insida och singel jersey på utsida. Kontrastfärgad dragsko i huva. Dragkedja i framfickorna och dekorationssömmar ton-i-ton. // 55% polyester, 45% bomull, 360 g/m<sup>2</sup> // 400 röd, 131 gråmelerad, 115 vit/marin, 910 antracit/svart ♂ S-XXXL ♀ XS-XXL

**Specialpris: 349 kr**

Ord pris: 595 kr



STONEWALL 2141000  
MUIRFIELD ♀ 2151000

Regn-/vindjacka med framfickor samt bakficka med dragkedja. Dragsko nedtill. Mjuk och värmande microfleece i kragen. Reflekerande passpoaler. // 100% polyester, sidopartierna: 86% polyester, 14% elastan // Foder: 100% polyamid, mesh 100% polyester // 303 orange, 477 rubinröd // S-XXL

**Specialpris: 199 kr**

Ord pris: 599 kr



OVERLAND ♂ 2131033  
WINGPOINT ♀ 2121021

FUNCTIONAL  
GARMENT 3K

Funktionell skaljacka som andas. Avtagbar huva, förlängd nederkant i bakkant för extra komfort, kontrastfärg i blyxtlås och foder. Printat ruttmönster. Förböjda armar, elastisk justering i nederkant samt huva, kardborrejustering i ärmslut. Tejpade sömmar. // 100 % nylon, WP 3000 MM, MVP 4000/m2/24h // Foder: 100 % polyester // 105 äggskal ♂ S-XXXL ♀ XS-XXL

**Specialpris: 599 kr**

Ord pris: 1.299 kr

ON SALE

# J.HARVEST & FROST

J.HARVEST & FROST is all about fine workwear. We create the clothing to take you from the office to the dinner party in the same day – making you look and feel at your best.

We are constantly seeking new performances and reinventions. Our dedication and passion result in high quality fabrics, perfect cut and the luxurious feeling you will experience when wearing a piece of our collection.

## THE J.HARVEST & FROST CONCEPT DIVISIONS

---

**GREEN BOW** – our classic collection. Here you find our single color products. Timeless classics that will never go out of style.

**RED BOW** – our classic collection with a twist. Our well-worked shirts with contrast details to suit different situations.

**PURPLE BOW** – our trend collection. Here you find our latest, most fashionable products. This collection is always changing to meet the needs for fashion today and tomorrow.

**INDIGO BOW** – Our indigo bow line is all about washed and worn. It is the worker's shirt that is already worked in. Enjoy our Tribute to Leisure.

In our mission to make you look and feel sharp and smart; we also offer high end blazers and accessories. J.Harvest & Frost at your service.

MAKING THE FINER WEAR WORK

[WWW.JHARVESTANDFROST.COM](http://WWW.JHARVESTANDFROST.COM)







GREEN BOW 01  
THE SOLID CLASSIC





REGULAR  
2900101  
S-5XL



SLIM FIT  
2900102  
S-XXL



WOMAN  
2900103  
XS-4XL

GREEN  
BOW

01



100 WHITE



500 SKY BLUE



900 BLACK



Nothing beats the clean look of a solid dress shirt.

But even at a solid color there are still some features that make our shirt stand out from the crowd. The shirt is crafted in our favorite high performance twill texture. This gives the perfect sheen to it, results in a substantial good hand feeling and makes it less transparent than similar white dress shirts. A split yoke in back, medium cut-away collar and a 35 mm. raised placket set the edge for this sharp, but classic shirt.

We even added a free matching handkerchief for you, so you can go all the way this time.

- GREEN BOW LINE.
- MATCHING HANDKERCHIEF TO HELP YOU SET THE STANDARD.
- SOLID COLORS. 100% COTTON, MACHINE WASHABLE. NON-IRON PATENTED ENVIRONMENTAL TREATMENT. LONG STAPLE 2-PLY COMPACT COTTON FOR THE BEST POSSIBLE RESULT.
- SPLIT BACK YOKE ENSURES SMOOTH CONTOURED

SHOULDERS, AND A GREATER RANGE OF MOTION.

- TAPED MAIN-SEAMS HELP THE SHIRT LOOK SHARP AND NEAT WASH AFTER WASH. NO WRINKLES.
- SEMI CUT-AWAY COLLAR.
- LONG SLEEVE. SINGLE ANGEL-CUFF, WITH EXTRA BUTTONHOLE FOR CUFF LINKS.
- TALL, 4 MM-THICK BUTTONS FOR A SUBSTANTIAL AND MODERN FEELING.
- CURVED HEM.

RECOMMENDED PRICE: 649 SEK

RED  
BOW

20

REGULAR  
2902001  
S-4XLSLIM FIT  
2902002  
S-XXLWOMAN  
2902003  
XS-4XL

## RED BOW 20 THE SOLID WITH A TWIST

Through the Red bow line we reinvent the classic shirt. By adding sophisticated colors and details we made it more modern and smart, but still kept it a classy business shirt.

The shirt is crafted in our favorite high performance twill texture. This gives the perfect sheen to it, results in a substantial good hand feeling and makes it less transparent than similar dress shirts.

We even added a free matching handkerchief for you, so you can go all the way this time.

- RED BOW LINE.
- MATCHING HANDKERCHIEF TO HELP YOU SET THE STANDARD.
- SOLID COLOR. 100% COTTON, MACHINE WASHABLE. NON-IRON PATENTED ENVIRONMENTAL TREATMENT. LONG STAPLE 2-PLY COMPACT COTTON.
- SPLIT BACK YOKE ENSURES SMOOTH CONTOURED SHOULDERS, AND A GREATER RANGE OF MOTION.
- TAPED MAIN-SEAMS HELP THE SHIRT LOOK SHARP AND NEAT WASH AFTER WASH. NO WRINKLES.

- SEMI CUT-AWAY COLLAR.
- LONG SLEEVE. SINGLE ANGEL-CUFF, WITH EXTRA BUTTONHOLE FOR CUFF LINKS.
- TALL, 4 MM-THICK BUTTONS FOR A SUBSTANTIAL, MODERN LOOK.
- CURVED HEM.

RECOMMENDED PRICE: 749 SEK



RED BOW 20



1066 WHITE/NAVY



109 WHITE/BLACK



5066 SKY BLUE/NAVY



605 NAVY/SKY BLUE



904 BLACK/RED



RED BOW 21  
THE CHECKERED WITH A TWIST



A light patterned shirt, perfect for the office. Checks on white background, combined with delicate contrast colors, make it a modern classic.

The shirt is crafted in our favorite high performance twill texture. This gives the perfect sheen to it, a nice look of texture and substantial good hand feeling. A semi cut-away collar, flat front placket and a split yoke at back, are just some other details making this fine shirt.

We even added a free matching handkerchief for you, so you can go all the way this time.

- RED BOW LINE.
- MATCHING HANDKERCHIEF TO HELP YOU SET THE STANDARD.
- CHECKED. 100% COTTON, MACHINE WASHABLE. NON-IRON PATENTED ENVIRONMENTAL TREATMENT. LONG STAPLE 2-PLY COMPACT COTTON FOR THE BEST POSSIBLE RESULT.
- SPLIT BACK YOKE ENSURES SMOOTH CONTOURED SHOULDERS, AND A GREATER RANGE OF MOTION.
- TAPED MAIN-SEAMS HELP THE SHIRT LOOK SHARP AND NEAT WASH AFTER WASH. NO WRINKLES.

- SEMI CUT-AWAY COLLAR.
- LONG SLEEVE. SINGLE ANGEL-CUFF, WITH EXTRA BUTTONHOLE FOR CUFF LINKS.
- TALL, 4 MM-THICK BUTTONS FOR A SUBSTANTIAL, MODERN LOOK.
- CURVED HEM.

RECOMMENDED PRICE: 749 SEK





REGULAR  
2902101  
S-4XL



SLIM FIT  
2902102  
S-XXL



WOMAN  
2902103  
XS-4XL

RED  
BOW

21



601 NAVY CHECK



501 SKY BLUE CHECK





RED BOW 22  
THE STRIPED CLASSIC

The Bengal striped shirt will never go out of style; it's a never ending story.

Our model is crafted in the finest twill fabric, designed to bring out the vibrant rich colors of the stripes. Sophisticated contrast fabric, semi cut-away collar, flat front placket and a split yoke at back, are just some other details making it the stylish business classic it is.

We even added a free matching handkerchief for you, so you can go all the way this time.

- RED BOW LINE.
- MATCHING HANDKERCHIEF TO HELP YOU SET THE STANDARD.
- STRIPED. 100% COTTON, MACHINE WASHABLE. NON-IRON PATENTED ENVIRONMENTAL TREATMENT. LONG STAPLE 2-PLY COMPACT COTTON FOR THE BEST POSSIBLE RESULT.
- SPLIT BACK YOKE ENSURES SMOOTH CONTOURED SHOULDERS, AND A GREATER RANGE OF MOTION.
- TAPED MAIN-SEAMS HELP THE SHIRT LOOK SHARP AND NEAT WASH AFTER WASH. NO WRINKLES.

- SEMI CUT-AWAY COLLAR.
- LONG SLEEVE. SINGLE ANGEL-CUFF, WITH EXTRA BUTTONHOLE FOR CUFF LINKS.
- TALL, 4 MM-THICK BUTTONS FOR A SUBSTANTIAL, MODERN LOOK.
- CURVED HEM.

RECOMMENDED PRICE: 749 SEK





REGULAR  
2902201  
S-4XL



SLIM FIT  
2902202  
S-XXL



WOMAN  
2902203  
XS-4XL

RED  
BOW

22



501 SKY BLUE  
STRIPE

601 NAVY  
STRIPE

901 BLACK  
STRIPE

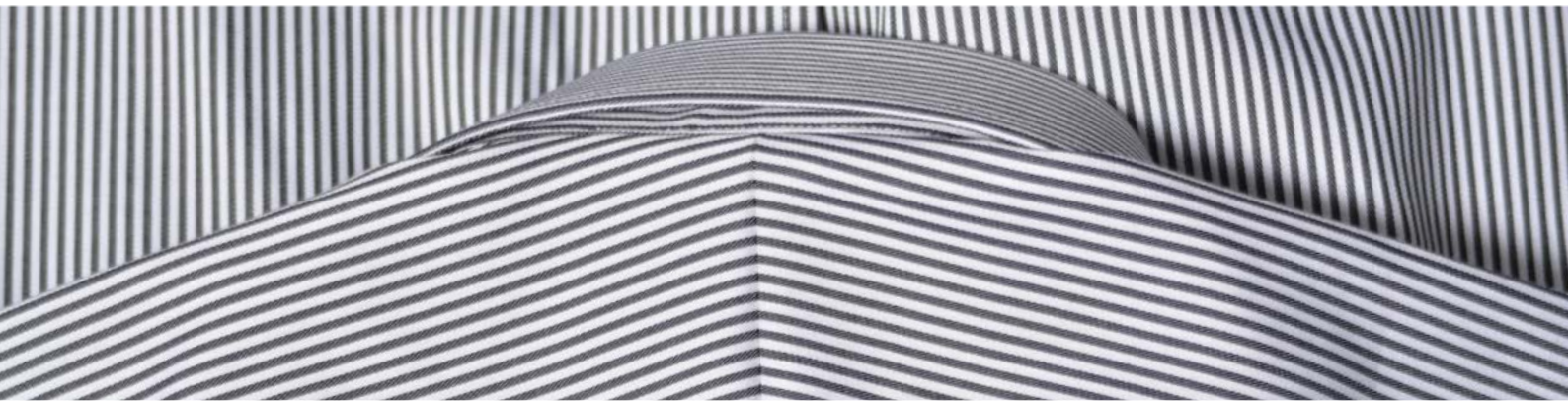





RED BOW 24  
THE PINSTRIPED REBEL







REGULAR  
2902401  
S-4XL



SLIM FIT  
2902402  
S-XXL



WOMAN  
2902403  
XS-4XL

RED  
BOW

24



951 GREY  
STRIPE



551 MIDBLUE  
STRIPE



White thin stripes on a blue or grey anthracite base, makes it a stylish new version of the classic striped shirt. The shirt can perfectly match with all colors and patterns, and is an excellent choice if you should add some colors to your standard white & skyblue wardrobe.

The shirt is crafted in our favorite fine-twill fabric, for perfect performance.

We added modern contrast details together with standard features like semi cut away collar, flat front, angle cuff and a split yoke in the back. The shirt is well-designed to take you from the office to the dinner party in one day.

- RED BOW LINE.
- MATCHING HANDKERCHIEF.
- STRIPED. 100% COTTON, MACHINE WASHABLE. NON-IRON PATENTED ENVIRONMENTAL TREATMENT. LONG STAPLE 2-PLY COMPACT COTTON FOR THE BEST POSSIBLE RESULT.
- SPLIT YOKE ENSURES SMOOTH CONTOURED SHOULDERS, AND A GREATER RANGE OF MOTION.

- TAPED MAIN-SEAMS HELP THE SHIRT LOOK SHARP AND NEAT WASH AFTER WASH. NO WRINKLES.
- SEMI CUT-AWAY COLLAR.
- LONG SLEEVE. SINGLE ANGEL-CUFF, WITH EXTRA BUTTONHOLE FOR CUFF LINKS.
- TALL, 4 MM-THICK BUTTONS GIVE A SUBSTANTIAL AND MODERN FEELING.
- FLAT FRONTPLACKET AND CURVED HEM

RECOMMENDED PRICE: 749 SEK





RED BOW 26  
THE NAIL HEAD SQUARE SUPERIOR

The incredible, luxurious fabric of this shirt is called »Nail Head Square Weave«. It is obvious that the person wearing this shirt, truly has style.

Our model is crafted in the finest fabric, designed to bring out the vibrant rich colors of the pattern. Sophisticated contrast fabric, soft button down collar, flat front placket and a split yoke at back, are just some other details making it the stylish statement that it is.

The included matching handkerchief (men) or the cuff links (women) helps you add the finishing touch.

- RED BOW LINE.
- MATCHING HANDKERCHIEF TO HELP YOU SET THE STANDARD.
- NAIL HEAD SQUARE WEAVE. 100% COTTON, MACHINE WASHABLE. NON-IRON PATENTED ENVIRONMENTAL TREATMENT. LONG STAPLE 2-PLY COMPACT COTTON FOR THE BEST POSSIBLE RESULT.
- SPLIT BACK YOKE ENSURES SMOOTH CONTOURED SHOULDERS, AND A GREATER RANGE OF MOTION.
- TAPED MAIN-SEAMS HELP THE SHIRT LOOK SHARP AND NEAT WASH AFTER WASH. NO WRINKLES.

- BUTTON DOWN COLLAR.
- LONG SLEEVE. SINGLE ANGEL-CUFF, WITH EXTRA BUTTONHOLE FOR CUFF LINKS.
- TALL, 4 MM-THICK BUTTONS FOR A SUBSTANTIAL, MODERN LOOK.
- CURVED HEM.

RECOMMENDED PRICE: 749 SEK





REGULAR  
2902601  
S-4XL



SLIM FIT  
2902602  
S-XXL



WOMAN  
2902603  
XS-4XL

RED  
BOW

26



506 SKY BLUE

605 NAVY





## RED BOW 28 THE CHECKED RELAXED FORMAL

Checked with two tone combinations, and a classic button down collar, this shirt is the essence of Relaxed Formal. The shirt is leisure at heart but dressed up with our fine twill non iron fabric, for perfect performance.

We added modern contrast details together with standard features like button down collar, flat front, angle cuff and a split yoke in the back. The shirt is well-designed either to enjoy as it is, or to aid you, making bold fashion decisions. As always with a crisp handkerchief or cuff links included.

- RED BOW LINE.
- MATCHING HANDKERCHIEF.
- TWO TONE CHECKS. 100% COTTON, MACHINE WASHABLE. NON-IRON PATENTED ENVIRONMENTAL TREATMENT. LONG STAPLE 2-PLY COMPACT COTTON FOR THE BEST POSSIBLE RESULT.
- SPLIT YOKE ENSURES SMOOTH CONTOURED SHOULDERS, AND A GREATER RANGE OF MOTION.

- TAPED MAIN-SEAMS HELP THE SHIRT LOOK SHARP AND NEAT WASH AFTER WASH. NO WRINKLES.
- BUTTON DOWN COLLAR.
- LONG SLEEVE. SINGLE ANGEL-CUFF, WITH EXTRA BUTTONHOLE FOR CUFF LINKS.
- TALL, 4 MM-THICK BUTTONS GIVE A SUBSTANTIAL AND MODERN FEELING.
- CURVED HEM

RECOMMENDED PRICE: 749 SEK





REGULAR  
2902801  
S-4XL



SLIM FIT  
2902802  
S-XXL



WOMAN  
2902803  
XS-4XL

RED  
BOW

28



560 SKYBLUE/NAVY CHECK



580 SKYBLUE/BROWN CHECK





PURPLE BOW  
40

REGULAR  
2904001  
S-4XL

SLIM FIT  
2904002  
S-XXL

WOMAN  
2904003  
XS-4XL

PURPLE BOW 40  
THE TRENDY OXFORD

A classic Oxford shirt is every wardrobe's essential. And our edition is lively detailed to make the most of it.

This sleek sport shirt features sophisticated contrast colors, soft button down collar, raised placket, split yoke in back and a stylish chest pocket. Team it up with a regimental tie, and get the perfect preppy college look.

- PURPLE BOW LINE.
- MATCHING HANDKERCHIEF TO HELP YOU SET THE STANDARD.
- SOLID. 100% COTTON, MACHINE WASHABLE. NON-IRON PATENTED ENVIRONMENTAL TREATMENT. LONG STAPLE 2-PLY COMPACT COTTON FOR THE BEST POSSIBLE RESULT.
- SPLIT BACK YOKE ENSURES SMOOTH CONTOURED SHOULDERS, AND A GREATER RANGE OF MOTION.

- TAPED MAIN-SEAMS HELP THE SHIRT LOOK SHARP AND NEAT WASH AFTER WASH. NO WRINKLES.
- SOFT BUTTON DOWN COLLAR, WITH A THIRD BUTTON AT THE BACK OF THE COLLAR.
- PIPED CHEST POCKET ON MENS STYLE.
- LONG SLEEVE. SINGLE ANGEL-CUFF, WITH EXTRA BUTTONHOLE FOR CUFF LINKS.
- ROUND CLASSIC BUTTONS GIVES A SPORTY LOOK.
- RAISED PLACKET AND CURVED HEM

RECOMMENDED PRICE: 849 SEK



PURPLE  
BOW  
**40**

506 SKY BLUE



106 WHITE



PURPLE  
BOW

41

REGULAR  
2904101  
S-4XLSLIM FIT  
2904102  
S-XXLWOMAN  
2904103  
XS-4XL

## PURPLE BOW 41 THE TRENDY CHECKED

A Gingham check shirt is a classic that every man should have in his rotation. Our modern version is crafted of finest twill texture, with taped main seams and non-iron patented treatment. With this shirt's impeccable performance it works perfectly at the office, as well as for sporty leisure.

Other features such as sophisticated contrast colors, soft button down collar, split yoke in back, and a stylish chest pocket help reinvent this old classic. You even get a free hanky to top it off.

- PURPLE BOW LINE.
- MATCHING HANDKERCHIEF TO HELP YOU SET THE STANDARD.
- GINGHAM CHECK. 100% COTTON, MACHINE WASHABLE. NON-IRON PATENTED ENVIRONMENTAL TREATMENT. LONG STAPLE 2-PLY COMPACT COTTON FOR THE BEST POSSIBLE RESULT.
- SPLIT BACK YOKE ENSURES SMOOTH CONTOURED SHOULDERS, AND A GREATER RANGE OF MOTION.
- TAPED MAIN-SEAMS HELP THE SHIRT LOOK SHARP AND NEAT WASH AFTER WASH. NO WRINKLES.

- SOFT BUTTON DOWN COLLAR, WITH A THIRD BUTTON AT THE BACK.
- PIPED CHEST POCKET ON MENS STYLE.
- LONG SLEEVE. SINGLE ANGEL-CUFF. EXTRA CUFF LINKS HOLE.
- TALL, 4 MM-THICK BUTTONS FOR A SUBSTANTIAL AND MODERN FEELING.
- CURVED HEM

RECOMMENDED PRICE: 849 SEK



PURPLE BOW 41



501 SKY BLUE CHECK

601 NAVY CHECK

401 RASPBERRY CHECK

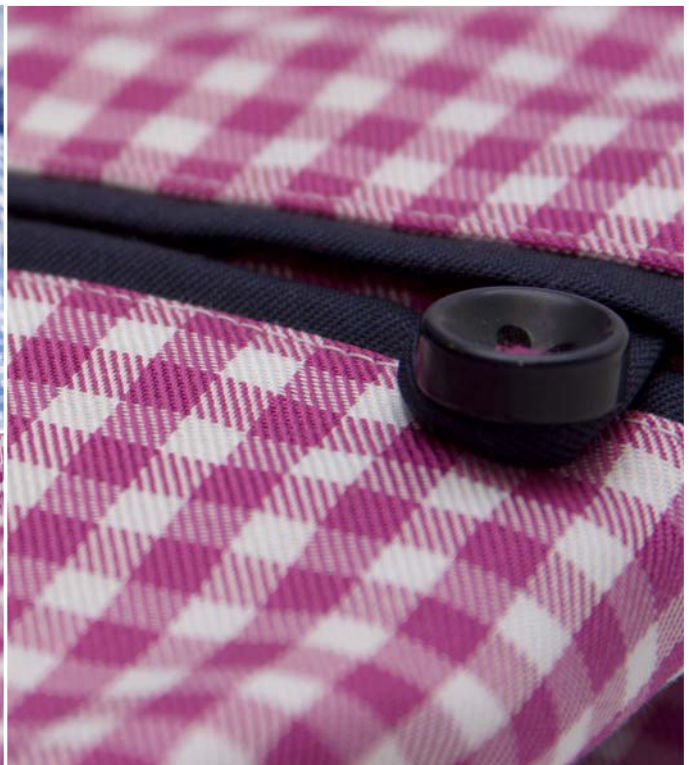



PURPLE  
BOW

44



REGULAR  
2904401  
S-4XL



SLIM FIT  
2904402  
S-XXL



WOMAN  
2904403  
XS-4XL

PURPLE BOW 44  
THE TRENDY HERRINGBONE

We done it all with this shirt, managed to mix a luxury classic look with a modern soft leisure Feeling. A perfect shirt for any occasion, it is up to you to dress it up or down.

The shirt is crafted in fine herringbone twill to give a luxury touch to it, and a chest pocket to state the classic look. In addition it is a modern new soft extreme cutaway collar, set up with stylish regimental striped contrast fabric.

If we are allowed to have a favorite, this is the one. It is powerful in any way you look at it.

- PURPLE BOW LINE.
- MATCHING HANDKERCHIEF.
- WHITE HERRINGBONE TWILL. 100% COTTON, MACHINE WASHABLE. NON-IRON PATENTED ENVIRONMENTAL TREATMENT. LONG STAPLE 2-PLY COMPACT COTTON FOR THE BEST POSSIBLE RESULT.
- SPLIT BACK YOKE ENSURES SMOOTH CONTOURED SHOULDERS, AND A GREATER RANGE OF MOTION.

- TAPED MAIN-SEAMS HELP THE SHIRT LOOK SHARP AND NEAT WASH AFTER WASH. NO WRINKLES.
- SOFT, EXTREME CUT-AWAY, WITH HIDDEN BUTTON DOWN COLLAR.
- CHEST POCKET ON MENS STYLE.
- LONG SLEEVE. SINGLE ANGEL-CUFF, WITH EXTRA BUTTONHOLE FOR CUFF LINKS.
- TALL, 4 MM-THICK BUTTONS GIVE A SUBSTANTIAL AND MODERN FEELING.
- CURVED HEM

RECOMMENDED PRICE: 849 SEK



PURPLE  
BOW  
**44**



106 WHITE



506 SKYBLUE





PURPLE BOW 46  
THE TRENDY POWER SHIRT







REGULAR  
2904601  
S-4XL



SLIM FIT  
2904602  
S-XXL



WOMAN  
2904603  
XS-4XL

PURPLE  
BOW

46



106 WHITE



506 SKYBLUE



605 NAVY



The micro-cord Bedford structure in solid colour gives the shirt class, the extreme cutaway collar makes it modern and the navy blue details and paisley pattern makes it a favorite. All within the spirit of our purple bow shirt line.

The shirt brings your mind to the Mediterranean and Italy, wear it with style. It truly is a power shirt.

- PURPLE BOW LINE.
- MATCHING HANDKERCHIEF.
- WHITE, MICRO-CORD BEDFORD STRUCTURE.
- 100% COTTON, MACHINE WASHABLE. NON-IRON PATENTED ENVIRONMENTAL TREATMENT. LONG STAPLE 2-PLY COMPACT COTTON FOR THE BEST POSSIBLE RESULT.
- SPLIT BACK YOKE ENSURES SMOOTH CONTOURED SHOULDERS, AND A GREATER RANGE OF MOTION.

- TAPED MAIN-SEAMS HELP THE SHIRT LOOK SHARP AND NEAT WASH AFTER WASH. NO WRINKLES.
- EXTREME CUT-AWAY COLLAR.
- LONG SLEEVE. SINGLE ANGEL-CUFF, WITH EXTRA BUTTONHOLE FOR CUFF LINKS.
- TALL, 4 MM-THICK BUTTONS GIVE A SUBSTANTIAL AND MODERN FEELING.
- CURVED HEM.

RECOMMENDED PRICE: 849 SEK



# INDIGO BOW

Our indigo bow line is all about washed and worn. It is the worker's shirt that is already worked in. Almost like it has been there for 100 year's already.

We take great inspiration in the iconic, original blue jeans. They changed the world of trouser. What started off as an idea to make a pair of working trousers that wouldn't fall apart, Is today a worldwide industry.

From it's birth, a sunny day in May 1873, it has become the most popular pant in modern time, and come in thousands of variations and brands.

But still when you turn to the subject jeans, Levi's is the brand that first comes to mind. The brand is still a world leader 150 years later.

Could you imagine a better inspiration, we bow our heads in admiration!

Like denim is for trousers, the washed Oxford is for shirts. It has become iconic. A uniform, part of every wardrobe and the shirt comes in all variations and all kinds of brands.

Our indigo bow is a tribute to the icon. Carefully chosen fabrics should give you the right feeling and it is of course made to endure more physical and demanding work environments. We did not invent the wheel, it is already there. But we are proud and humble to take part of the icon, and prepare it for the next generation.

Enjoy our Tribute to Leisure.





REGULAR  
2903001  
S-4XL



SLIM FIT  
2903002  
S-XXL



WOMAN  
2903003  
XS-4XL

INDIGO  
BOW

**30**



900 BLACK



100 WHITE



450 PINK



500 SKY BLUE

Our indigo bow oxford shirt is crafted of carefully selected fabric and finishing that gives the right soft and worn feeling. It is a worker-shirt that is already »worked-in«.

- INDIGO BOW LINE.
- SOLID COLOR, 100 % COTTON. OXFORD WEAVE, DURABLE WASH- PEACHED SURFACE.
- WEIGHT 160 GRAM.
- MACHINE WASHABLE.
- SPLIT YOKE, ENSURES SMOOTH CONTOURED SHOULDERS. AND A GREATER RANGE OF MOTION.

- BUTTON DOWN COLLAR.
- CHEST POCKET ON MENS STYLE.
- LONG SLEEVE.
- ROUND EDGE BARREL CUFF.
- NATURAL WHITE BUTTONS.

RECOMMENDED PRICE: 599 SEK

INDIGO  
BOW

31



REGULAR  
2903101  
S-4XL



SLIM FIT  
2903102  
S-XXL



WOMAN  
2903103  
XS-4XL



605 NAVY

Our classic heavy oxford reveals itself in this deep rich indigo blue color, combined with brown horn buttons.

The 40/1 x 20/2 construction gives it the right amount of beefiness; and we already soften it up for you. The more you wear it, the more personality the shirt will have.

- INDIGO BOW LINE.
- SOLID COLOR, 100 % COTTON. OXFORD WEAVE, DURABLE WASH- PEACHED SURFACE.
- WEIGHT 160 GRAM.
- MACHINE WASHABLE.
- SPLIT YOKE, ENSURES SMOOTH CONTOURED SHOULDERS. AND A GREATER RANGE OF MOTION.

- BUTTON DOWN COLLAR.
- CHEST POCKET ON MENS STYLE.
- LONG SLEEVE.
- ROUND EDGE BARREL CUFF.
- BROWN HORN BUTTONS.

RECOMMENDED PRICE: 599 SEK





REGULAR  
2903201  
S-4XL



SLIM FIT  
2903202  
S-XXL



WOMAN  
2903203  
XS-4XL

INDIGO  
BOW

32



501 SKYBLUE STRIPE

The blue and white university stripe oxford is as iconic as it gets – kind of preppy and old school, yet forever in style. A typical oxford that work's well dressed up or down.

- INDIGO BOW LINE.
- CLASSIC STRIPED PATTERN, 100 % COTTON. OXFORD WEAVE, DURABLE WASH- PEACHED SURFACE.
- WEIGHT 160 GRAM.
- MACHINE WASHABLE.
- SPLIT YOKE, ENSURES SMOOTH CONTOURED SHOULDERS. AND A GREATER RANGE OF MOTION.

- BUTTON DOWN COLLAR.
- CHEST POCKET ON MENS STYLE.
- LONG SLEEVE.
- ROUND EDGE BARREL CUFF.
- NATURAL WHITE BUTTONS.

RECOMMENDED PRICE: 599 SEK





J.HARVEST &amp; FROST

**CLASSIC  
BLAZER**

MAN  
2960001  
46-62



WOMAN  
2960003  
32-48

Classic blazer in a 280 gram smooth fabric. The material is carefully chosen. A mix of 70% wool, 27% polyester and 3% stretch, sets the blazer up to be a perfect working blazer. Stretch for your comfort and the blended quality for less wrinkles. Fold it gently into your suitcase and it is ready to wear when you arrive. Again, no wrinkles.

The blazer has nice and stylish color contrasts at the right spots. Show them or keep it as the modern classic it is. We call it the classic with a twist.

Other powerful features are; colorful interior, horn buttons, kissing buttons at sleeve (only for men), Turn up interior in the chest pocket to use as handkerchief.

- 70% WOOL, 27 % POLYESTER + 3 % STRETCH. 280 GRAM FABRIC.
- TURN UP INTERIOR INSIDE CHEST POCKET TO USE AS HANDKERCHIEF.
- TWO-BUTTON CLOSURE.
- DOUBLE VENTED BACK HEM FOR MAN BLAZER – NO VENTS FOR WOMAN BLAZER.
- WELT POCKET AT CHEST AND 2 WELTPOCKETS WITH FLAPS IN WAIST.

- SLEEVES WITH 4 KISSING BUTTONS AND CONTRASTING THREAD AT THE 4TH BUTTON (ONLY MAN).
- CONTRAST FELT+ TIE FABRIC AT BACK OF LAPEL.
- REGULAR FIT (BETWEEN SLIM AND REGULAR) FOR BOTH MAN& WOMAN.
- FULLY LINED. SOLID LINING IN BODY + CHECKED LINING IN SLEEVE.
- 4 INSIDE POCKETS (ONLY MAN).

RECOMMENDED PRICE: 2.399 SEK



600 NAVY



980 DARK GREY



900 BLACK





J.HARVEST &amp; FROST

# CLUB BLAZER



MAN  
2961001  
46-62



WOMAN  
2961003  
32-48

Navy blazer in a 380 grams heavy structured fabric. The material is carefully chosen. A mix of 70% wool, 27% polyester & 3% stretch, sets the blazer up to be a perfect working blazer. Stretch for your comfort and the mixed quality for less wrinkles. Fold it gently into your suitcase and it is ready to wear when you arrive. Again, no wrinkles.

The blazer has nice and stylish color contrasts at the right spots. Show them or keep it as the modern classic it is. We call it the classic with a twist.

Other powerful features are; colorful interior, AMF stitching and horn buttons. The gentlemen also get kissing buttons at sleeves, free handkerchief and a matching button in placket, while the ladies hold their own with a micro bowtie brouche.

- 70% WOOL, 27% POLYESTER + 3% STRETCH. 380 GR/M<sup>2</sup> FABRIC.
- COLOR. NAVY BLUE.
- TWO- BUTTON CLOSURE.
- DOUBLE VENTED BACK HEM FOR MAN BLAZER- NO VENTS FOR WOMAN BLAZER.
- TWO PATCH POCKETS IN WAIST, AND PATCH CHEST POCKET.
- AMF STITCHING AT SHOULDER, LAPEL AND POCKETS.

- SLEEVES WITH 4 KISSING BUTTONS WITH RED CONTRASTING THREAD AT THE 4TH BUTTON (MAN).
- CONTRAST FELT+ TIE FABRIC AT BACK OF LAPEL.
- REGULAR FIT. (BETWEEN SLIM AND REGULAR.) FOR BOTH MAN& WOMAN.
- FULLY LINED. NAVY CHECK LINING IN BODY + SOLID COLOR NAVY LINING IN SLEEVE.
- 4 INSIDE POCKETS (MAN).
- HANDKERCHIEF IN CHEST FOR MEN BLAZER & MICRO BOWTIE-BROCHE IN LAPEL FOR WOMAN.

RECOMMENDED PRICE: 2.399 SEK



600 NAVY



J.HARVEST & FROST

## DOCUMENT FOLDER

Document folder with a stylish combination of leather and felt. Our beloved J.Harvest & Frost logo are embossed nicely in the leather in the front, between 2 leather straps. They are for the convenience open, so you can place your daily newspaper there when on the run.

The inside of the folder has lining in felt and multiple open pockets. It also shows some nice contrast color of royal blue felt behind the pocket, to give it a the extra twist.

- LEATHER HANDLE AT TOP
- METAL ZIPPER WITH LEATHER ZIP PULLER.
- MULTIPLE UTILITY POCKETS
- IPAD DEPARTMENT.
- BUSINESS CARD HOLDER.
- SIZE: 36 X 27 X 6CM. VOLUME: 3.5 L.

J.HARVEST & FROST

## BRIEFCASE

This full leather briefcase is designed with multiple utility pockets and an adjustable leather shoulder strap. Our beloved J.Harvest & frost logo are embossed in front.

Distinguished features like open straps in side for newspaper or umbrella, and a removable organizer made of braided elastic bands for all your gadgets.

The inside is made with lining in grey felt, computer department, and a zip pocket at the side with contrast color felt as a nice colorful detail.

- TWO LEATHER TOP HANDLES AND DETACHABLE LEATHER SHOULDER STRAP.
- LEATHER PROPRIETOR TAG.
- OPEN STRAPS IN SIDES FOR NEWSPAPER OR UMBRELLA.
- FEATURE METALLIC ZIPS WITH LEATHER ZIP PULLERS
- REMOVABLE INSIDE ORGANIZER -BRAIDED ELASTIC BANDS FOR GADGETS.
- POCKET FOR LAPTOP.
- ZIPPER POCKET IN SIDE.
- SIZE: 41.5 X 29.5 X 9CM. VOLUME: 9.5L.

J.HARVEST & FROST

## WEEKEND BAG

Your perfect travel companion crafted of durable high density cotton canvas combined with details in soft luxury leather.

Other nice Features as metal zip fastening at top and detachable shoulder strap. A practical Shoe department with zipper at the side. Brushed silver finish on metal trims.

Inside bag is covered in soft striped fabric. Zipped interior pocket with stylish contrasting colored felt.

- GREY CANVAS WITH BLACK LEATHER DETAILS AND TWO LEATHER TOP HANDLES.
- REMOVABLE NYLON SHOULDER STRAP WITH LEATHER DETAILS.
- ZIPPED POCKETS AT OUTSIDE. 1 SHOE DEPARTMENT AND 1 POCKET IN SIDES.
- METALLIC ZIPS WITH LEATHER ZIP PULLERS
- LEATHER PROPRIETOR TAG.
- INTERIOR IS LINED WITH 100% POLY. ZIP POCKET AT THE SIDE WALL IS LINED WITH ROYAL BLUE FELT.
- SHELL: 100 % COTTON CANVAS, HIGH DENSITY 20 OZ. HANDLES, DECORATION STRAPS, REINFORCED CORNERS: 100% LEATHER.
- SIZE: L58.5 X W30.5 X H29CM. VOLUME: 46L.



DOCUMENT  
FOLDER  
2950200  
ONE SIZE

900 BLACK



RECOMMENDED PRICE: 1.199 SEK

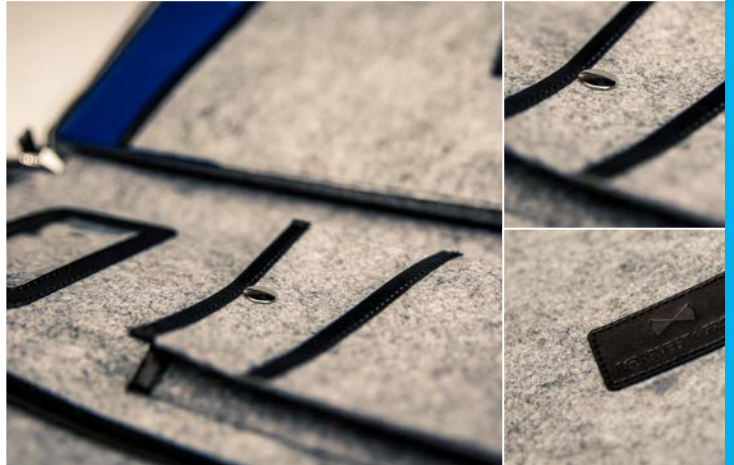

J.HARVEST  
&  
FROST

BRIEFCASE  
2950100  
ONE SIZE

900 BLACK



RECOMMENDED PRICE: 2.399 SEK



WEEKEND BAG  
2950000  
ONE SIZE

980 GREY



RECOMMENDED PRICE: 2.399 SEK





310 ORANGE 430 PINK 820 PLUM 900 BLACK 550 DENIM 540 BLUE

**SOCKS SOLID**

2970101  
51% MERINO WOOL,  
48% POLYAMID, 1% LYCRA  
SIZES: 34-36, 37-39, 40-42,  
43-45, 46-48

These Merino Wool socks have elastic knitting at the ankle and arch for a perfect fit all day.

RECOMMENDED PRICE: 129 SEK



**TIE BARS**

2940100

We made a selection of 6 colorful tie bars, to complete your smart look.

These colorful accessories not only ensure that you look stylish, but it also makes sure that your tie stays in place. Lift the tie up a tad above the bar, and it ensures an elegant tie draping.

RECOMMENDED PRICE: 399 SEK



**CUFF LINKS**

2940000

All of our shirts come with an extra buttonhole in the cuff, so if you prefer you can wear a set of our classic double knot on bar cuff links. They are hand-made from soft stretch band, and comes in a big variety of colors.

RECOMMENDED PRICE: 45 SEK

**THE PAISLEY HANDKERCHIEF**

2920300  
100% SILK

This handsome pocket squares features a bold paisley pattern with rich colors.

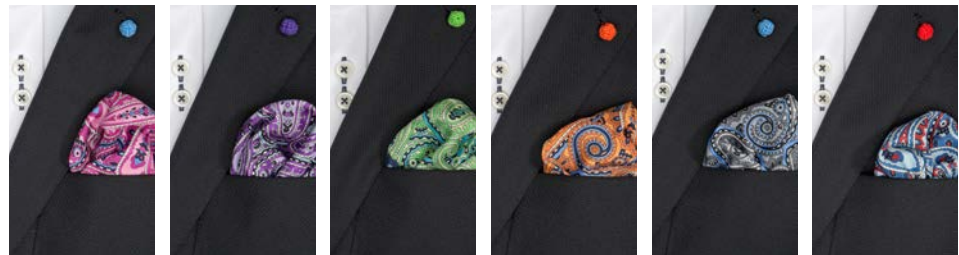

488 PINK 888 PURPLE 788 GREEN 388 ORANGE 988 GREY 588 BLUE

RECOMMENDED PRICE: 99 SEK

**THE WHITE HANDKERCHIEF**

2920100  
100% MICROFIBER

We made this clean white hanky's in a big variety of edge-colors. Feel free to match it up with our classic double knot cuff links to suit your occasion with style.

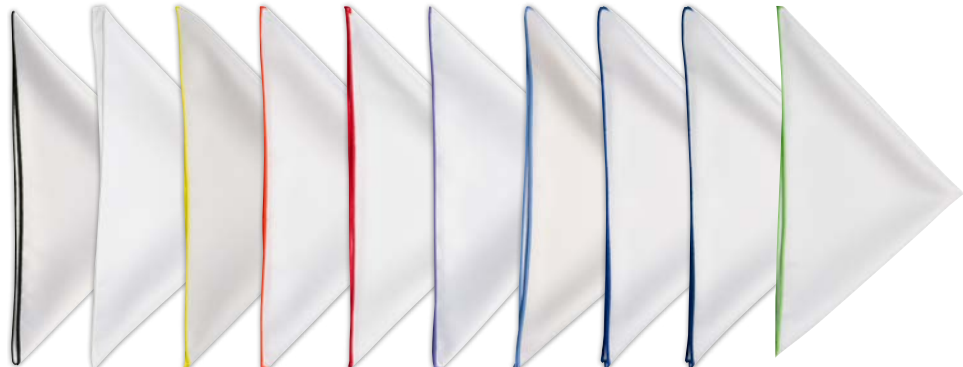

109 BLACK 102 YELLOW 104 RED 105 LIGHT BLUE 106 NAVY  
100 WHITE 103 ORANGE 118 PURPLE 115 BLUE 107 GREEN

RECOMMENDED PRICE: 59 SEK



**BOWTIE**

2930000  
100% MICROFIBER.  
This Bow is self-tied. It is expertly made for the perfect proportions. You can adjust it easily after your neck size

RECOMMENDED PRICE: 99 SEK



900 BLACK

**TIES.**

100% MICROFIBER.  
All of our ties are carefully crafted of the best interlining to ensure a firm touch and a perfect knot to the tie. We choose to make these ties in microfiber, as we had in mind that it is for hardworking people, and that the use can be a little bit rougher than normal fine dining. Microfiber has the ability to look like luxury natural silk and work like strong artificial fiber.

**TIE DOTTED**

2910100

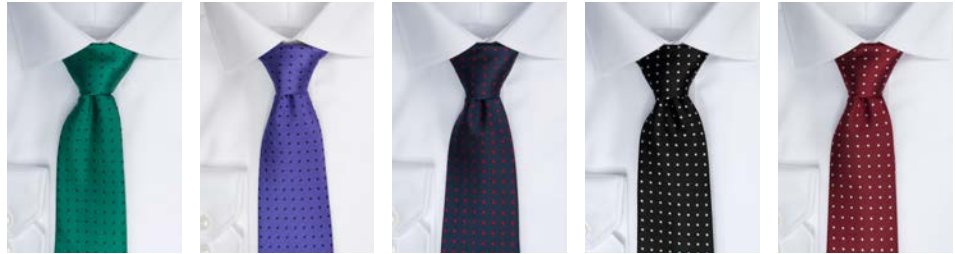

706 GREEN/NAVY

806 PURPLE/NAVY

604 NAVY/RED

901 BLACK/WHITE

301 WINE/WHITE

**TIE SOLID COLOR**

2910000



700 GREEN

800 PURPLE

600 NAVY

900 BLACK

300 WINE

**TIE REGIMENTAL STRIPE**

2910200

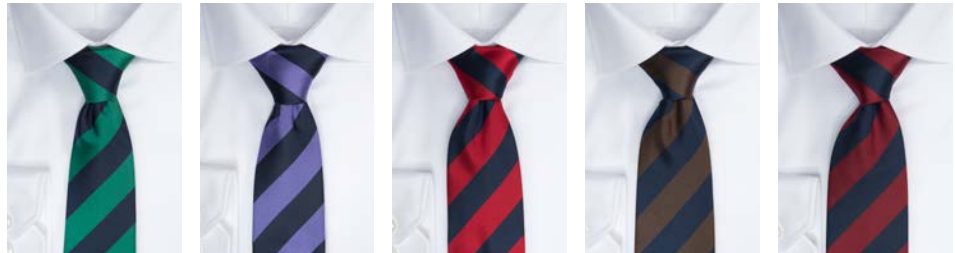

607 NAVY/GREEN

608 NAVY/PURPLE

604 NAVY/RED

602 NAVY/BROWN

603 NAVY/WINE

RECOMMENDED PRICE: 129 SEK

**POCKET SQAURE**

2920000  
100% MICROFIBER.  
A perfect selection of colors to mix and match with all of our fine ties. Classical dots mixes perfectly with all patterns. There is a lot of ways to fold the hanky, take a look at our hanky-helper which comes along, for some of them.

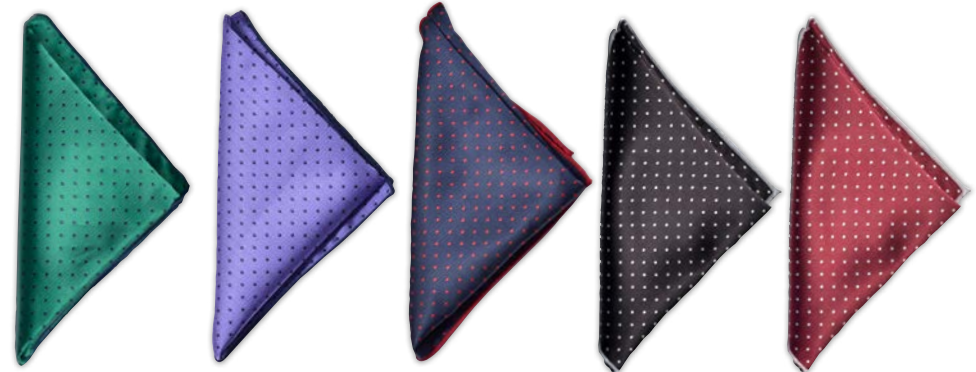

706 GREEN/NAVY

806 PURPLE/NAVY

604 NAVY/RED

901 BLACK/WHITE

301 WINE/WHITE

RECOMMENDED PRICE: 59 SEK





J. HARVEST & FROST  
CORPORATE SHIRTMAKER

# Yellow Bow

*With Yellow Bow  
our goal was to  
make the worlds  
best, middle  
priced shirt for  
the workplace.*





*These shirts were made for workin'*

We knew we had to prioritize and make some hard choices. Some things were essential; the performance, style, taped seams, split yoke and the tall buttons: We had to keep the great cut from our existing shirts. Other features could be tweaked.

The material was changed to a fine, blended cotton polyester twill with a nice hand feel and a superb, patented environmental easy iron performance. We added the short sleeve option and corporate colours in the palette. Let us present you with a high performance shirt that takes you to work and back home with style. In our opinion the world's best middle price range shirt for the workplace.

Enjoy your hard work. ▶◀





YELLOW BOW 50  
REGULAR FIT  
S-4XL  
2905001  
RECOMMENDED  
PRICE: 449 KR



100 WHITE



500 SKY BLUE



600 NAVY



900 BLACK

YELLOW BOW 50  
SLIM FIT  
S-XXL  
2905002  
RECOMMENDED  
PRICE: 449 KR



100 WHITE



500 SKY BLUE



600 NAVY



900 BLACK

YELLOW BOW 50  
WOMAN  
XS-4XL  
2905003  
RECOMMENDED  
PRICE: 449 KR



100 WHITE



500 SKY BLUE



600 NAVY



900 BLACK

YELLOW BOW 50  
SHORT SLEEVE  
SLIM FIT  
S-XXL  
2905022



100 WHITE



500 SKY BLUE



600 NAVY



900 BLACK

YELLOW BOW 50  
SHORT SLEEVE  
REGULAR FIT  
S-4XL  
2905011  
RECOMMENDED  
PRICE: 429 KR

100 WHITE

500 SKY BLUE

600 NAVY

900 BLACK





YELLOW  
BOW

50

Yellow bow is our roll-up-your-sleeves-and-get-to-work shirts. It's a solid colored classical shirt with modern tailored details. This high performance shirt is made in in our favorite fine blended twill with an added unique Easy Care treatment. Enjoy your hard work.

- YELLOW BOW LINE.
- FABRIC- ØKOTEX 100 CERTIFIED.
- SOLID COLOR, 60% COTTON / 40% POLYESTER FINE TWILL FABRIC. MACHINE WASHABLE.
- SPECIAL ENVIRONMENTAL EASYCARE TREATMENT. A Unique finishing that gives the fabric
  - HIGH WRINKLE FREE RATING.
  - LUXORIOUS AND SOFT HANDFEELING.
  - QUICK DRY .
- SPLIT BACK YOKE ENSURES SMOOTH CONTOURED SHOULDERS, AND A GREATER RANGE OF MOTION.
- TAPED MAIN-SEAMS HELP THE SHIRT LOOK SHARP AND NEAT WASH AFTER WASH. NO WRINKLES.
- SEMI CUT-AWAY COLLAR.
- LONG SLEEVE. SINGLE ANGEL-CUFF, WITH EXTRA BUTTONHOLE FOR CUFF LINKS. / SHORT SLEEVE OPTION.
- TALL, 4 MM-THICK BUTTONS FOR A SUBSTANTIAL AND MODERN FEELING.
- CURVED HEM.



YELLOW BOW 51  
REGULAR FIT  
S-4XL  
2905101  
RECOMMENDED  
PRICE: 479 KR



105 WHITE / SKY BLUE



505 SKY BLUE / NAVY



555 ROYAL/NAVY



955 GREY/BLACK



905 BLACK

YELLOW BOW 51  
SLIM FIT  
S-XXL  
2905102  
RECOMMENDED  
PRICE: 479 KR



105 WHITE / SKY BLUE



505 SKY BLUE / NAVY



555 ROYAL/NAVY



955 GREY/BLACK



905 BLACK

YELLOW BOW 51  
WOMAN  
XS-4XL  
2905103  
RECOMMENDED  
PRICE: 479 KR



105 WHITE / SKY BLUE



505 SKY BLUE / NAVY



555 ROYAL/NAVY



955 GREY/BLACK



905 BLACK



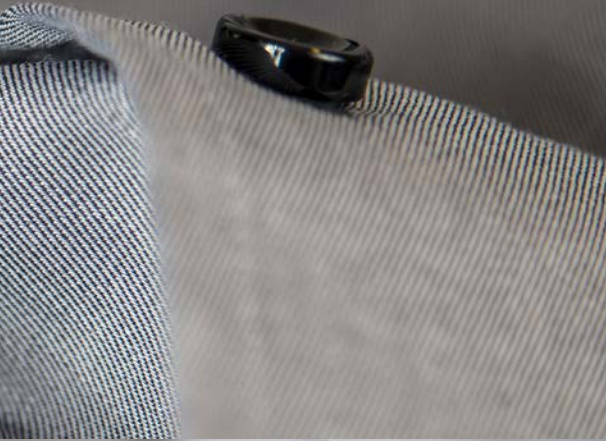

YELLOW  
BOW

51

Yellow bow is our roll-up-your-sleeves-and-get-working shirts. It's a solid colored shirt with modern trimmings & tailored details. This high performance shirt is made in our favorite fine blended twill with an added unique Easy Care treatment. Enjoy your hard work.

- YELLOW BOW LINE.
- FABRIC- ØKOTEX 100 CERTIFIED. SOLID COLOR, 60% COTTON / 40% POLYESTER FINE TWILL FABRIC. MACHINE WASHABLE.
- SPECIAL ENVIRONMENTAL EASYCARE TREATMENT. A Unique finishing that gives the fabric
  - HIGH WRINKLE FREE RATING.
  - LUXORIOUS AND SOFT HANDFEELING.
  - QUICK DRY.
- SPLIT BACK YOKE ENSURES SMOOTH CONTOURED SHOULDERS, AND A GREATER RANGE OF MOTION.
- TAPED MAIN-SEAMS HELP THE SHIRT LOOK SHARP AND NEAT WASH AFTER WASH. NO WRINKLES.
- SEMI CUT-AWAY COLLAR.
- LONG SLEEVE. SINGLE ANGEL-CUFF, WITH EXTRA BUTTONHOLE FOR CUFF LINKS.
- TALL, 4 MM-THICK BUTTONS FOR A SUBSTANTIAL AND MODERN FEELING.
- CURVED HEM.





*Finter*  
ACTIVE WEAR

2017



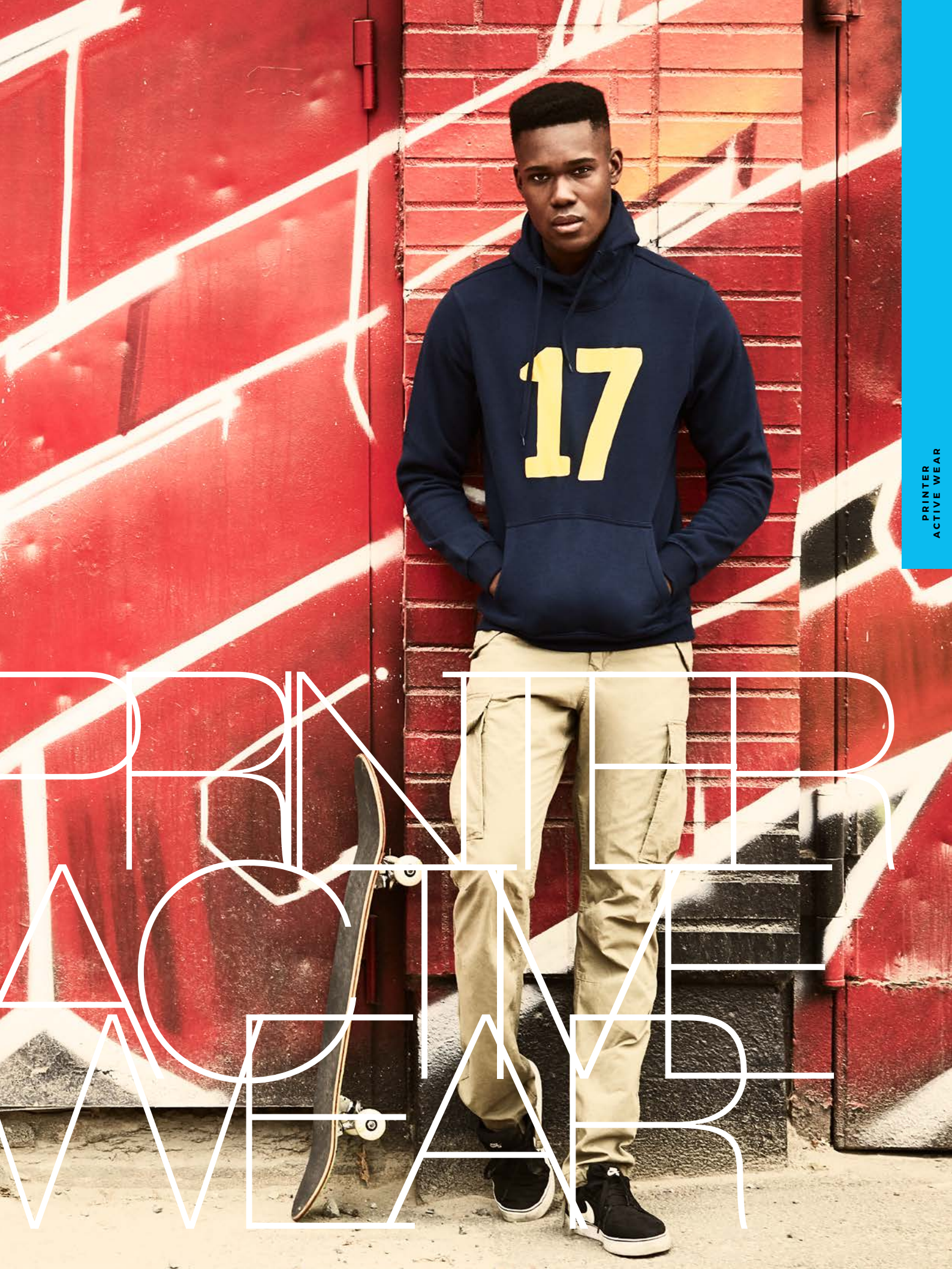

PRINTER  
ACTIVE WEAR

# PRINTER ACTIVE WEAR









PRINTER ESSENTIALS  
7 COLORS/UP TO 5XL

SURF RSX ♂ 2265016  
SURF LADY ♀ 2265009

Piké med modern passform. Slätstickad krage, tre knappar i knappslån och sprund i sidorna. // 100% bomull, 200 g/m<sup>2</sup> // 900 svart\*, 935 stålgrå\*, 120 gråmelerad, 100 vit\*, 173 sand, 600 marin\*, 516 himmelsblå, 632 oceanblå\*, 530 blå, 728 friskt grön\*, 730 lime, 707 buteljgrön, 481 bordeaux, 400 röd\*, 305 klar orange, 208 citron // S-XXXL (\*S-5XL) / XS-XXL

>25 st: 159 kr  
>50 st: 145 kr



PRINTER ESSENTIALS  
7 COLORS/UP TO 5XL

SURF RSX L/S ♂ 2265011  
SURF LADY L/S ♀ 2265012

Piké med lång ärm och mudd samt sprund i sidorna. Slätstickad krage och knappslå med tre knappar. // 100% bomull // 230 g/m<sup>2</sup> // 400 röd, 600 marin, 632 oceanblå, 728 friskt grön, 900 svart, 935 stålgrå, 100 vit // S-5XL/XS-XXL

>25 st: 209 kr  
>50 st: 195 kr

OEKO-TEX®  
CONFIDENCE IN TEXTILES  
STANDARD 100  
SE 14-218 Swerea IVF  
Tested for harmful substances.  
www.oeko-tex.com/standard100



OEKO-TEX®  
CONFIDENCE IN TEXTILES  
STANDARD 100  
SE 14-218 Swerea IVF  
Tested for harmful substances.  
www.oeko-tex.com/standard100





Surf Pro RSX  
Heavy T Longsleeve

Troylee



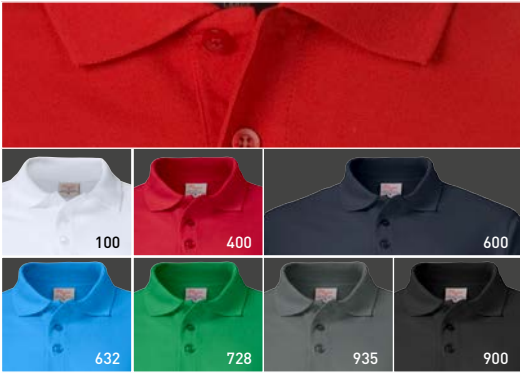

PRINTER ESSENTIALS  
7 COLORS/UP TO 5XL

NYHET

OEKO-TEX®  
CONFIDENCE IN TEXTILES  
STANDARD 100  
SE 14-218 Swerea IVF  
Tested for harmful substances.  
www.oeko-tex.com/standard100



**SURF PRO RSX ♂ 2265019**  
**SURF PRO LADY ♀ 2265014**



Piké med tre knappar, nackband, sprund i sidorna och muddavslut i ärmar. // 60% bomull, 40% polyester, 200 g/m<sup>2</sup>  
// 100 vit, 400 röd, 600 marin, 632 oceanblå, 728 friskt grön,  
900 svart, 935 stålgrå // S-5XL / XS-XXL

>25 st: 195 kr

>50 st: 179 kr

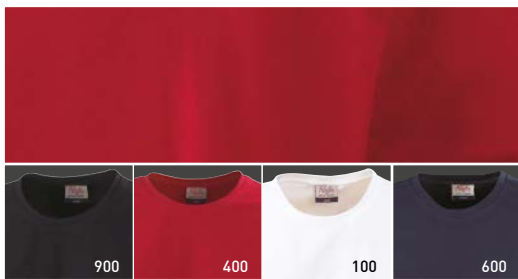

**STRETCH T ♂ 2264009**  
**STRETCH T LADY ♀ 2264019**

T-shirt med elasthan och förstärkta axelsömmar.  
// 95% bomull, 5% elasthan // 200 g/m<sup>2</sup> // 900 svart, 400 röd,  
100 vit, 600 marin // S-XXL / XS-XXL

>25 st: 99 kr

>100 st: 92 kr



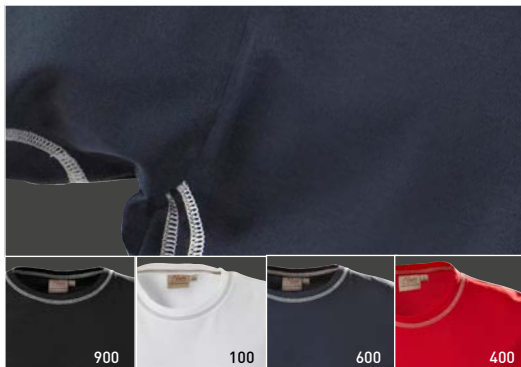

**SPRINT** ♂ 2264021



**TRIPLE JUMP** ♀ 2264022

T-shirt med kontrastsömmar i fukttransporterande funktionsmaterial i birdseyekonstruktion.

// 100% polyester // 150 g/m<sup>2</sup> // 900 svart,

100 vit, 600 marin, 400 röd // S-XXXL / XS-XXL

>25 st: 97 kr

>100 st: 89 kr

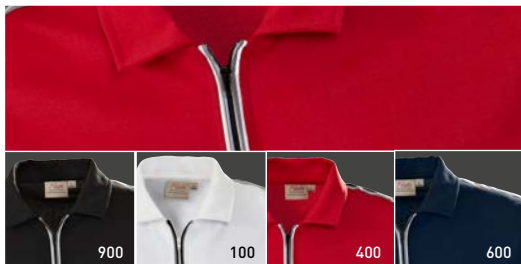

**RUGBY** ♂ 2265017

**HURDLES** ♀ 2265018

Funktionströja i CoolDry-material med krage och dragkedja. Jaquardstickad axelkontrast och dragkedja i samma kontrastfärger. // 55% bomull, 45% Polyester Cooldry

// 170 g/m<sup>2</sup> // 900 svart, 100 vit, 400 röd, 600 marin // S-XXXL / XS-XXL

>25 st: 239 kr

>50 st: 219 kr







PRINTER  
ACTIVE WEAR









OEKO-TEX®  
CONFIDENCE IN TEXTILES  
STANDARD 100  
SE 14-218 Swerea IVF  
Tested for harmful substances  
www.oeko-tex.com/standard100



**HEAVY T-SHIRT RSX ♂ 2264020**   
**HEAVY T-SHIRT LADY ♀ 2264014**

Modern T-shirt med förstärkta axelsömmar och dubbelstickning runt halsringning. Fyrlagers halsmudd för bättre formbeständighet. // 100% bomull // 160 g/m<sup>2</sup> // 935 stålgrå\*, 900 svart\*, 120 gråmelerad, 100 vit\*, 173 sand, 600 marin\*, 516 skyblå, 632 oceanblå\*, 530 blå, 707 flaskgrön, 728 friskt grön\*, 730 lime, 208 citron, 305 klar orange, 400 röd\*, 481 bordeaux // S-XXXL (\*XS-5XL)/XS-XXL

färg >50 st: 59 kr >250 st: 55 kr  
vit >50 st: 56 kr >250 st: 52 kr



**HEAVY T-SHIRT JR 2264015** 

T-shirt i barnstorlekar med förstärkta axelsömmar och dubbelstickningar runt halsringning. Fyrlagers halsmudd för bättre formbeständighet. // 100% bomull // 160 g/m<sup>2</sup> // 900 svart, 120 gråmelerad, 110 aska, 530 blå, 600 marin, 100 vit, 400 röd // 90/100, 110/120, 130/140, 150/160 cl

färg >50 st: 56 kr >250 st: 52 kr  
vit >50 st: 53 kr >250 st: 49 kr





*Hood Long Sleeve  
Overhead*



OEKO-TEX®  
CONFIDENCE IN TEXTILES  
STANDARD 100  
SE 14-218 Swerea IVF  
Tested for harmful substances  
www.oeko-tex.com/standard100



### HEAVY LONG SLEEVE 2264016

Långärmad T-shirt med förstärkta axelsömmar och dubbelstickningar kring halsringning. Fyrlagers halsmudd för bättre formbeständighet. // 100% bomull, 180 g/m<sup>2</sup> // 400 röd, 600 marin, 632 oceanblå, 728 friskt grönt, 100 vit, 935 stålgrå, 900 svart // XS–5XL

>25 st: 105 kr  
>100 st: 97 kr



### ROLLERNECK 2264005

Polotröja med elasthanförstärkningar i krage och muddar. Sprund i sidan. // 100% bomull, 180 g/m<sup>2</sup> // 900 svart, 100 vit, 600 marin // XS–XXXL

>25 st: 189 kr  
>50 st: 175 kr

OEKO-TEX®  
CONFIDENCE IN TEXTILES  
STANDARD 100  
SE 14-218 Swerea IVF  
Tested for harmful substances  
www.oeko-tex.com/standard100



### OVERHEAD ♂ 2262051









### OVERHEAD LADY ♀ 2262052

Huvjacka med kontrast i dragkedja. Dragsko och single jersey-foder i huva. // 60% bomull, 40% polyester, borstad insida, 280 g/m<sup>2</sup> // 100 vit, 400 röd, 600 marin, 632 oceanblå, 728 friskt grönt, 900 svart, 935 stålgrå // S–5XL / XS–XXL

>25 st: 289 kr  
>50 st: 269 kr

# LET COLORS DEFINE YOUR CREATIVITY

## THE SYNCHRONIZED COLORS

		
600 NAVY	632 OCEAN BLUE	
		
728 FRESH GREEN	900 BLACK	935 STEEL GREY
		
100 WHITE	400 RED	ADD YOUR COLORS

## THE MODELS



SURF RSX ♂  
SURF LADY ♀



SURF RSX L/S ♂  
SURF LADY L/S ♀



POINT ♂  
POINT LADY ♀



FOREHAND ♂  
FOREHAND LADY ♀



HEAVY T-SHIRT RSX ♂  
HEAVY T-SHIRT LADY ♀



Håll utklick efter Printer Essentials – ett synkroniserat sortiment från Printer Active Wear. Dessa plagg består av sju mäktiga, samstämmiga färger och huvuddelen av plaggen finns i både herr- och dammodell. Storlekarna sträcker sig ända upp till 5XL.

För att ytterligare vidga dina valmöjligheter så finns zip-puller, knappar och dragskor i flertalet kontrastfärger som tillval. Du kommer garanterat att hitta just din färgkombination.

# essentials

PRINTER  
ACTIVE WEAR



HEAVY LONG SLEEVE



ROUNDERS RSX



OVERHEAD ♂  
OVERHEAD LADY ♀



HOMERUN



FASTPITCH RSX ♂  
FASTPITCH LADY ♀



SOFTBALL RSX



TRIAL ♂  
TRIAL LADY ♀



HEADWAY



FLAT TRACK ♂  
FLAT TRACK LADY ♀



SPEEDWAY ♂  
SPEEDWAY LADY ♀



SKELETON ♂  
SKELETON LADY ♀



FLEXBALL BEANIE





Rounders RSV  
Jog Lady





PRINTER ESSENTIALS  
7 COLORS/UP TO 5XL

### ROUNDERS RSX 2262053

Sweatshirt med krage och halv dragkedja. 2 x 2 ribb med elasthan i mudd nedtill och ärmavslut. // 60% bomull, 40% polyester, 280g/m // 400 röd, 600 marin, 632 oceanblå, 728 friskt grönt, 900 svart, 935 stålgrå, 100 vit // XS-5XL

>10 st: 249 kr  
>50 st: 229 kr

NYHET



OEKO-TEX®  
CONFIDENCE IN TEXTILES  
STANDARD 100  
SE 14-218 Swerea IVF  
Tested for harmful substances.  
www.oeko-tex.com/standard100



PRINTER ESSENTIALS  
7 COLORS/UP TO 5XL

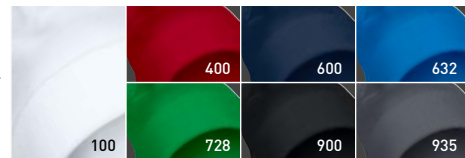

### FLEXBALL BEANIE 2267004

Smidig resårstickad mössa i många färger.  
// 100% acryl // 400 röd, 600 marin, 632 oceanblå, 728 friskt grönt, 100 vit, 935 stålgrå, 900 svart // En storlek  
// Pris >10 st: 53 kr  
// Pris >25 st: 49 kr

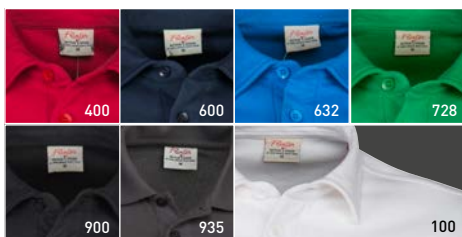

PRINTER ESSENTIALS  
7 COLORS/UP TO 5XL

### HOMERUN 2262040

Sweatshirt med krage och knappslå. 2x2 ribb med elasthan i mudd nedtill och ärmavslut. // 60% bomull, 40% polyester, 280g/m // 400 röd, 600 marin, 632 oceanblå, 728 friskt grönt, 900 svart, 935 stålgrå, 100 vit // XS-5XL

>10 st: 229 kr  
>50 st: 209 kr



OEKO-TEX®  
CONFIDENCE IN TEXTILES  
STANDARD 100  
SE 14-218 Swerea IVF  
Tested for harmful substances.  
www.oeko-tex.com/standard100





FASTPITCH LADY . VÅRGRÖN





OVERHEAD: SVART



OVERHEAD LADY: MARIN



HOMERUN: OCEANBLÅ

# SWEET SWEATS

OAVSETT SMAK OCH STIL, KAN DU VARA SÄKER PÅ ATT EN AV VÅRA SWEATSHIRTS PASSAR. DESSA HITTAR DU I ESSENTIAL-KOLLEKTIONENS SJU KOORDINERADE FÄRGER. TRÖJORNA ÄR OEKOTEX-CERTIFIERADE OCH TVÄTTBARA I 60°. TILLGÄNGLIGA I HERR-, DAM- OCH UNISEXMODELLER I STORLEKAR UPP TILL 5XL. DETTA ÄR VÅRA ESSENTIAL SWEATSHIRTS.



SOFTBALL RSX: RÖD



FASTPITCH RSX: STÅLGRÅ



ROUNDERS RSX: VIT



DRAWSTRING STOPPERS



PRINTER ESSENTIALS  
7 COLORS/UP TO 5XL

OEKO-TEX®  
CONFIDENCE IN TEXTILES  
STANDARD 100  
SE 14-218 Swerea IVF  
Tested for harmful substances  
www.oeko-tex.com/standard100

**FASTPITCH RSX ♂ 2262049****FASTPITCH LADY ♀ 2262050**

Huvtröja med halvmåne i nacken, 2x2 mudd i ärm och nederkant. Dragsko i kontrastfärg. Ersättningsdragskor i fler färger säljs separat. // 60% bomull, 40% polyester, 280 g/m<sup>2</sup> // 400 röd, 600 marin, 632 oceanblå, 728 friskt grön, 900 svart, 935 stålgrå, 100 vit // S-5XL / XS-XXL

&gt;10 st: 269 kr

&gt;50 st: 249 kr

**DRAWSTRING STOPPERS 2269003**

Färgade ersättningsdragskor som passar exempelvis huvtröjorna Fastpitch (2 st/förp). // PVC // 2 st/förp // 400 röd, 307 orange, 220 gul, 600 marin, 632 oceanblå, 728 friskt grön, 100 vit, 935 stålgrå, 900 svart

Prisförp (2 st): 15 kr

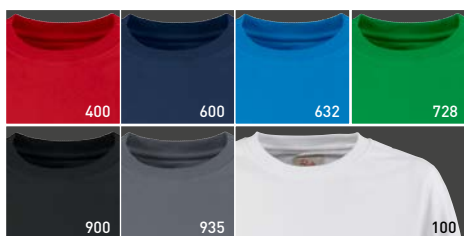

PRINTER ESSENTIALS  
7 COLORS/UP TO 5XL

OEKO-TEX®  
CONFIDENCE IN TEXTILES  
STANDARD 100  
SE 14-218 Swerea IVF  
Tested for harmful substances  
www.oeko-tex.com/standard100

**SOFTBALL RSX 2262048**

Rundhalsad sweatshirt med halvmåne i nacken, 2x2 mudd i ärm och nederkant. // 60% bomull, 40% polyester, 280 g/m<sup>2</sup> // 400 röd, 600 marin, 632 oceanblå, 728 friskt grön, 900 svart, 935 stålgrå, 100 vit // XS-5XL

&gt;10 st: 189 kr

&gt;50 st: 175 kr





PRINTER  
ACTIVE WEAR







**ARCHERY 2262032**

Sportig huvtröja med kontrastfärgat meshfoder och ½ dragkedja framtill. Ribbavslut i ärm och nederkant. Reflekterande passpoaler. // 100% polyester // 230 g/m<sup>2</sup> // 900 svart/grå, 116 ljusgrå/limme // XS-XXXL

>10 st: 469 kr

>50 st: 429 kr

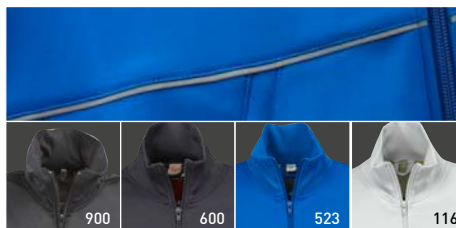
**TRACK ♂ 2261030****FIELD ♀ 2261031**

Sportig wct-jacka med kontrastfärgat meshfoder. Två framfickor med dragkedja och ribbavslut i nacke, nederkant och ärm. Reflekterande passpoaler. // 100% polyester, 230 g/m<sup>2</sup> // 900 svart/grå, 600 marin/orange, 523 petrol/gul, 116 ljusgrå/limme // S-XXXL /XS-XXL

>10 st: 469 kr

>50 st: 429 kr

**BUDO 2266005**

Sportiga byxor med resår och dragsko i midjan, framfickor samt bakficka med dragkedja. Reflekterande passpoaler. // 100% polyester // 230 g/m<sup>2</sup> // 900 svart // XS-XXXL

>10 st: 325 kr

>50 st: 299 kr







**MARATHON  
JUNIOR 2262046**

*marathon i barnstorlekar.*

// 90/100, 110/120, 130/140, 150/160  
 >10 st: 169 kr  
 >50 st: 155 kr

**MARATHON 2262042**

Sweatshirt i klassisk design. Flatlocksömmar på axel och ärmhål i kontrastfärg. Borstad insida. // 100% polyester // 100 vit, 400 röd, 600 marin, 900 svart // XS-XXXL

>10 st: 179 kr  
 >50 st: 165 kr



**PENTATHLON  
JUNIOR 2262047**

*Pentathlon i barnstorlekar.*

// 90/100, 110/120, 130/140,  
 150/160

>10 st: 199 kr  
 >50 st: 185 kr

**PENTATHLON 2262043**

Huvtröja i klassisk design. Flatlocksömmar på axel och ärmhål i kontrastfärg. Borstad insida. // 100% polyester // 100 vit, 400 röd, 600 marin, 900 svart // S-XXXL

>10 st: 229 kr  
 >50 st: 209 kr

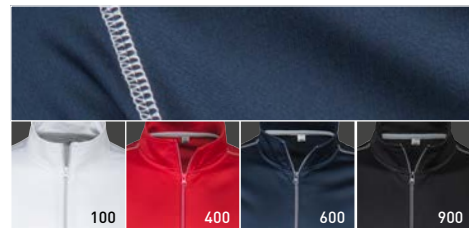

**DUATHLON ♂ 2262044**

**DUATHLON LADY ♀ 2262045**

Jacka i klassisk design för herr. Stygn i dragkedja och flatlocksömmar i ljusgrå kontrastfärg. Borstad insida. // 100% polyester // 230 g/m<sup>2</sup> // 100 vit, 400 röd, 600 marin, 900 svart // S-XXXL /XS-XXL

>10 st: 249 kr  
 >50 st: 229 kr



**HOOP ♂ 2262038**

**HOOP LADY ♀ 2262039**

Huvjacka i tjockt borstad sweatshirtmaterial. Väffeltyg i huvan. Metalldragkedja framtill och dekorativa flatlocksömmar. // 80% bomull / 20% Polyester, borstad insida, 320 g/m<sup>2</sup> // 120 grämelerad, 600 marin, 900 svart // S-XXXL / XS-XXL

>10 st: 379 kr

>50 st: 349 kr



**JOG ♂ 2262036**

**JOG LADY ♀ 2262037**

Sportig jacka med kontrasterande dragkedjor framtill och i krage. Dekorativt nackband och kragstören. // 100% polyestertwill // 310 g/m<sup>2</sup> // 632 oceanblå, 133 ljusgrå, 400 röd, 600 marin, 900 svart // S-XXXL / XS-XXL

>10 st: 379 kr

>50 st: 349 kr





Heavy T-shirt Lady  
Hoop Lady







**SHIRT BUTTONS LARGE 2269001**

Färgade ersättningsknappar (10 st/förp.). // 100% polyester  
// 100 vit, 220 gul, 307 orange, 400 röd, 600 marin, 632 oceanblå,  
728 friskt grön, 900 svart, 935 stålgrå // Large Huvudknappar.  
11 x 3 mm Prisförop (10 st): 13 kr

**SHIRT BUTTONS SMALL 2269002**

Färgade ersättningsknappar (10 st/förp.). // 100% polyester  
// 100 vit, 220 gul, 307 orange, 400 röd, 600 marin, 632  
oceanblå, 728 friskt grön, 900 svart, 935 stålgrå // Small:  
Ärmknappar. 8 x 3 mm.

Prisförop (10 st): 13 kr

**POINT ♂ 2263015****POINT LADY ♀ 2263016**

Skjorta i skön kvalitet. Rymlig bröstficka. Knappar som går ton-i-ton med tyget. Möjlighet att köpa till knappar i annan färg. // 65% polyester, 35% bomull // 400 röd, 600 marin, 632 oceanblå, 728 friskt grön, 900 svart, 935 stålgrå, 100 vit // S-5XL / XS-XXL

>10 st: 269 kr  
>50 st: 249 kr

**FOREHAND ♂ 2262501****FOREHAND LADY ♀ 2262502**

Fully fashion-stickad, V-ringad tröja med 1x1 mudd i nederkant och ärmavslut. // 60% bomull, 40% polyester 12gg // 100 vit, 400 röd, 600 marin, 632 oceanblå, 728 friskt grön, 900 svart, 935 stålgrå // S-5XL / XS-XXL

>10 st: 379 kr  
>50 st: 349 kr



#### ZIP PULLER 2269000

Komplettera jackan med zip-pullers i era färger. 4 st/ förpackning. // 900 svart, 400 röd, 307 orange, 220 gul, 100 vit, 935 stålgrå, 728 friskt grön, 632 oceanblå, 600 marin, 171 neonorange, 111 neongul, 250 rosa, 440 lila, 949 reflex

Prisförp (4 st): 29 kr



PRINTER ESSENTIALS  
7 COLORS/UP TO 5XL



#### HEADWAY 2261046



Lätt vindjacka med avtagbar huva. Möjlig att packa ihop i ena fickan till en liten påse med handtag. Zip-pullers i kontrastfärg som går att komplettera i annan färg.

// skal: 100% polyester, foder: mesh i 100 % polyester  
// 400 röd, 600 marin, 632 oceanblå, 728 friskt grön, 900 svart, 935 stålgrå, 100 vit // XS-5XL

>10 st: 299 kr

>25 st: 275 kr

#### LÄGG TILL DINA FÄRGER



#### TRIAL ♂ 2261044

#### TRIAL LADY ♀ 2261045



Softshelljacka i boundat material med stretch. Tvåfärgad dragkedja framtill och på fickor. Justerbara ärmavslut och dragsko nedtill. Komplettera med zip-pullers i andra färgställningar. // 96% Polyester/ 4% elasthan, borstad insida // 400 röd, 600 marin, 632 oceanblå, 728 friskt grön, 900 svart, 935 stålgrå, 100 vit // S-5XL/ XS-XXL

>10 st: 539 kr

>25 st: 499 kr





PRINTER  
ACTIVE WEAR

Fastpitch Lady  
Trio Lady





*Speedway Lady  
Flat track lady*



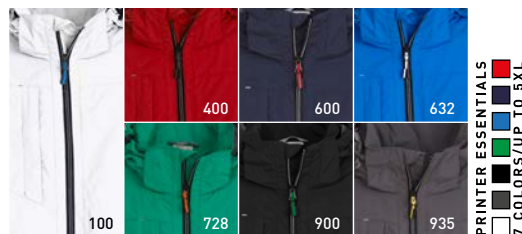

FLAT TRACK ♂ 2261042

FLAT TRACK LADY ♀ 2261043



Sportig skaljacka med polyesterfoder. Praktiskt dekorerad med många fickor. Tvåfärgad dragkedja framtill. Dekorativa sömmar och modern passform. Komplettera med zip-pullers i andra färgställningar. // 100% Nylon taslon, insida 100% polyester // 400 röd, 600 marin, 632 oceanblå, 728 friskt grönt, 900 svart, 935 stålgrå, 100 vit // S-5XL / XS-XXL

// Pris >10 st: 539 kr

// Pris >25 st: 499 kr



SPEEDWAY ♂ 2261500

SPEEDWAY LADY ♀ 2261501

Fleecejacka med tvåfärgade dragkedjor framtill och på fickor. Dekorerad med flatlocksömmar. Komplettera med zip-pullers i andra färgställningar. // 100% polyester microfleece // 400 röd, 600 marin, 632 oceanblå, 728 friskt grönt, 900 svart, 935 stålgrå, 100 vit // S-5XL / XS-XXL

// Pris >10 st: 259 kr

// Pris >50 st: 239 kr

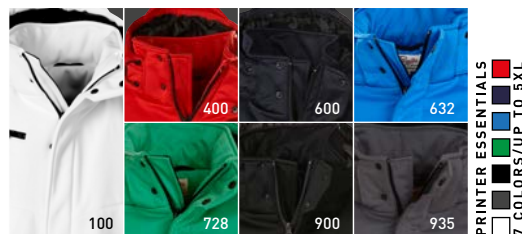

SKELETON ♂ 2261035

SKELETON LADY ♀ 2261041



Vadderad softshelljacka med avtagbar huva. Dragsko i nederkant samt kardborrejustering i ärmavslut. Förböjda ärmar. Framfickor och bröstficka med dragkedja, två innerfickor med dragkedja samt en meshficka. // skal: 100% polyester Med TPU-membran, 280 g/m<sup>2</sup> // foder: 100% polyesterfleece // vadd: 100% polyester, 80 g/m<sup>2</sup> i kropp, 60 g/m<sup>2</sup> i huva och ärmar. foder: 100% polyester // 400 röd, 600 marin, 632 oceanblå, 728 friskt grönt, 900 svart, 935 stålgrå, 100 vit // S-5XL / XS-XXL

// Pris >10 st: 899 kr

// Pris >25 st: 829 kr

**CRICKET 2267001**

Keps i bomullstwill med förböjd skärm. Storleken justeras med kardborreband. // 600 marin, 530 blå, 174 sand

>50 st: 39 kr

>100 st: 36 kr

NYHET

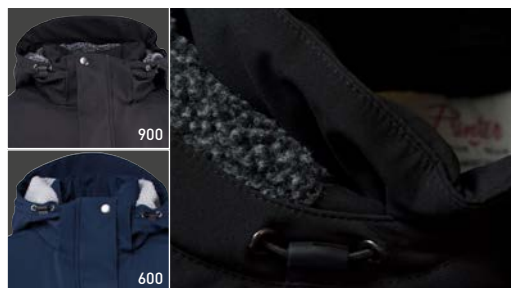
**SLOPE 2261051** ♂**SLOPE LADY 2261052** ♀

Parkasjacketta med quiltfoder i kropp och ärm. Pälsfleece inuti huva och övre delen av ryggen/fodret. Avtagbar huva med dragkedja i nacken. Framfickor med tryckknappar, 2 bröstfickor med tryckknappar och en innerficka. Ärm med tryckknappsslå. Justerbar nertill och huvöppning med resårband. // 100% polyester med quiltfoder // 600 marinblå, 900 svart // S-XXXL / XS-XXL

// Pris >10 st: 825 kr

// Pris >25 st: 759 kr











NYHET

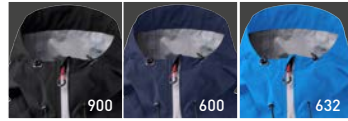

TEAM 2261053 ♂

TEAM LADY 2261054 ♀



Vindtät och vattenavvisande jacka med fast huva. Tejpade sömmar och ventilationsöppningar i ok. Framfickor med dragkedja, elastisk dragsko i nederkant. // 100% polyester med trikåinsida // 900 svart, 600 marinblå, 632 oceanblå // S-XXXL / XS-XXL

// Pris &gt;10 st: 759 kr

// Pris &gt;25 st: 699 kr

NYHET



ATHLETE 2266006 ♂

ATHLETE LADY 2266007 ♀



Vindtät och vattenavvisande överdragsbyxa med tejpade sömmar. Ventilationsöppningar i ok bak. Extra öppningar bakom framfickor för ingång till lager i. Reglerbara benavslut och blyxtlås i sidosöm. // 100% polyester med trikåinsida // 900 svart // S-XXXL / XS-XXL

// Pris &gt;10 st: 545 kr

// Pris &gt;25 st: 499 kr

## RED FLAG

ÄR ETT KONCEPT MED LÅGT PRIS OCH BRA KVALITÉ SOM LEDORD. I RED FLAG HITTAR DU PRISVÄRDA BASPRODUKTER SOM T-SHIRTS, FLEECEPLAGG, VINDJACKOR OCH SOFTSHELLJACKOR.

Red  
Flag

by

PRINTER ACTIVE WEAR

VÄLJ MELLAN 7 FÄRGER  
DAMSTORLEKAR XS TILL 3XL  
HERRSTORLEKAR S TILL 5XL  
MYCKET PRISVÄRT BASSORTIMENT



# Funktions-shirt

NYHET 



Detta material infärgas innan tråden spinns, vilket är bättre för miljön då både vatten- och kemikalieåtgången minskar markant. Den förbättrade färgbeständigheten får du på köpet.

RED FLAG  
BY PRINTER



RUN 2264023

Rundhalsad, interlockstickad funktionsT-shirt i 100% polyester. Plagget är infärgat med en metod som påverkar miljön mindre och ger bättre färgbeständighet. // 100% polyester, 135 g/m<sup>2</sup> // 8 färger; 400 röd, 305 klarorange, 730 lime, 530 blå, 600 marin, 950 metallgrå, 100 vit, 900 svart // XS-5XL

**37 kr**  
Rekpris >50 st

# Fleecejacka



## ROCKET 2261502 / ROCKET LADY 2261503

Dubbelsidigt borstad fleecejacka. Framfickor och öppning med kontrasterande dragkedjor. Dekorativ flatlocksöm på ärm och elastisk tape vid ärmavslut och nederkant.

// 100% polyester, 280 g/m<sup>2</sup> // 7 färger; 400 röd, 305 klarorange,

730 lime, 530 blå, 600 marin, 950 metallgrå, 900 svart

// Mens S-5XL // Ladies 2261503 XS-3XL

**159 kr**

Rekpris >10 st  
4XL-5XL: 169 kr



# Fleeceväst



SIDEFLIP 2261506 / SIDEFLIP LADY 2261507

Dubbelsidigt borstad fleeceväst. Framfickor och öppning med kontrasterande dragkedjor. Elastisk tape i nederkant.

// 100% polyester, 280 g/m<sup>2</sup> // 7 färger; 400 röd, 305 klarorange, 730 lime, 530 blå, 600 marin, 950 metallgrå, 900 svart

// Mens S-5XL // Ladies XS-3XL

**139 kr**

Rekpris >10 st  
4XL-5XL: 149 kr

# Fleecetröja



## FRONTFLIP 2261504 / FRONTFLIP LADY 2261505

Dubbelsidigt borstad fleecetröja med dragkedja i kragen. Dekorativ flatlocksöm och kontrast i dragkedja. Elastisk tape vid ärmavslut och i nederkant. // 100% polyester, 280 g/m<sup>2</sup> // 7 färger; 400 röd, 305 klarorange, 730 lime, 530 blå, 600 marin, 950 metallgrå, 900 svart // Mens S-5XL // Ladies XS-3XL

**139 kr**

Rekpris >10 st  
4XL-5XL: 149 kr



# Microfleecejacka



## TWOHAND 2261508/ TWOHAND LADY 2261509

Microfleecejacka. Vita dragkedjor i framfickor och öppning. Dekorativa flatlocksömmar på ärmar och elastisk tape vid ärmavslut och i nederkant.

// 100% polyester, 180 g/m<sup>2</sup> // 7 färger; 400 röd, 305 klarorange, 730 lime, 530 blå, 600 marin, 950 metallgrå, 900 svart

// Mens S-5XL // Ladies XS-3XL

**139 kr**

Rekpris >10 st  
4XL-5XL: 149 kr

# Microfleecehood



SWITCH 2261510 / SWITCH LADY 2261511

Huvtröja i microfleece. Känguruficka fram och elastisk dragsko i huva. // 100% polyester, 180 g/m<sup>2</sup> // 7 färger; 400 röd, 305 klarorange, 730 lime, 530 blå, 600 marin, 950 metallgrå, 900 svart // Mens S-5XL // Ladies XS-3XL

**129 kr**

Rekpris >10 st  
4XL-5XL: 139 kr



# Microfleece-tröja



RAILWALK 2261512/ RAILWALK LADY 2261513  
 Microfleece-tröja med kontrasterande 1/2 dragkedja.  
 Kontrastdragkedjor i framfickor och dekorativa flatlock-  
 sömmar i ärmarna. Elastisk tape i ärmavslut och neder-  
 kant. // 100% polyester, 180 g/m<sup>2</sup> // 7 färger; 400 röd, 305  
 klarorange, 730 lime, 530 blå, 600 marin, 950 metallgrå, 900 svart  
 // Mens S-5XL // Ladies XS-3XL

**119 kr**

Rekpris >10 st  
 4XL-5XL: 129 kr

# Vindjacka



## FASTPLANT 2261047/FASTPLANT LADY 2261048

Windbreaker med vattenavvisande material. YKK-dragkedja fram och i framfickor med kontrast. Värmande foder på insida och i huva. // 100% polyester // Vindtät, vattenavvisande // YKK-dragkedjor // 7 färger; 400 röd, 305 klarorange, 730 lime, 530 blå, 600 marin, 950 metallgrå, 900 svart // Mens S-5XL // Ladies XS-3XL

**139 kr**

Rekpris >10 st  
4XL-5XL: 149 kr



# Softshelljacka



VERT 2261049/ VERT LADY 2261050



Softshelljacka med 3-lagersmaterial med funktionellt membran och värmande fleece på insidan. Kontrasterande YKK-dragkedjor. Elastisk dragsko i huvan och justerbara ärmavslut. // 96% polyester, 4% elastan, 280 g/m<sup>2</sup> // YKK-dragkedjor // 7 färger; 400 röd, 305 klarorange, 730 lime, 530 blå, 600 marin, 950 metallgrå, 900 svart // Mens S-5XL // Ladies XS-3XL

**259 kr**

Rekpris >10 st  
4XL-5XL: 279 kr

ON SALE

**BIKE 2264012**

Dam T-shirt med holkärm, kontrastpasspoal och förstärkt nacksöm.  
// 100% bomull (grämelerad 85% bomull, 15% viskos) // 160 g/m<sup>2</sup>  
// 600 marin, 100 vit, 120 grämelerad // S-XXL

**specialpris: 25 kr**  
ord pris: 79 kr

**RACKET 2264007**

Ribbstickad T-shirt med kontrastpasspoal i sidan samt ärmavslut. // 100% bomull // 190 g/m<sup>2</sup> // 100 vit, 173 sand, 400 röd, 516 himmelsblå, 530 blå // S-XXL

**specialpris: 25 kr**  
ord pris: 79 kr

**HEAVY T-SHIRT 2264003**

T-shirt med förstärkta axelsömmar och dubbelstickning runt halsringning. Inga sidsömmar. Fyrlagers halsmudd för bättre formbeständighet. // 100% bomull // 160 g/m<sup>2</sup> // 900 svart, 916 grå, 100 vit, 590 marin, 400 röd // S-XXXL

**specialpris: 29 kr**  
ord pris: 54 kr

**T-SHIRT 2264001**

T-shirt med förstärkta axelsömmar och dubbelstickning runt halsringning. Fyrlagers halsmudd för bättre formbeständighet. // 100% bomull // 140 g/m<sup>2</sup> // 111 aska, 590 marin // S-XXL

**specialpris: 23 kr**  
ord pris: 39 kr



**CRICKET 2267001**

Keps i bomullstwill med förböjd skärm. Storleken justeras med kardborreband baktill. // 900 svart/sand, 173 sand/marin

**specialpris: 15 kr**  
ord pris: 39 kr

**SURF 2265006**

Piké med sprund i sidorna. Slätstickad krage och tre knappar i knappslån. // 100% bomull // 200 g/m<sup>2</sup> // 900 svart, 916 grå, 100 vit, 173 sand, 516 himmelsblå, 400 röd // XS-XXXL

**specialpris: 59 kr**  
ord pris: 149 kr

**STRETCH T ♂ 2264009**

T-shirt med elastan och förstärkta axelsömmar. // 95% bomull, 5% elastan // 200 g/m<sup>2</sup> // 173 sand, 475 ljusrosa // S-XXL

**specialpris: 35 kr**  
ord pris: 99 kr

**DIVING 2265007**

Piké med raglanärm, sidoslitsar och muddavslut i ärmarna. Knappslå med tre knappar. // 100% bomull // 230 g/m<sup>2</sup> // 530 blå, 173 sand // XS-XL

**specialpris: 39 kr**  
ord pris: 99 kr

ON SALE



**SURF LONG SLEEVE 2265010**

Piké med lång ärm och mudd samt sprund i sidorna. Slätstickad krage och knappså med tre knappar. // 100% bomull // 230 g/m<sup>2</sup> // 900 svart, 100 vit, 600 marin // XS-XXL

**specialpris: 79 kr**  
ord pris: 169 kr



**FASTPITCH 2262033**

Sweatshirt i unisexmodell med huva. 2x2 ribb i muddavslut i ärm och nederkant. Svarta dragskor. // 60% bomull 40% polyester // 260 g/m<sup>2</sup> // 916 grå, 100 vit, 523 petrol, 120 grå mélange (85% bomull 15% viscose) // XS-XXXL

**specialpris: 119 kr**  
ord pris: 219 kr



**RALLY 2262025**

Antipillingbehandlad fleecetrousja med kort dragkedja. Dragkedjor i fickorna och elastisk dragsko i nederkant. Kontrastfärg i halvmånen och insidan av kragen. // 100% polyester, 260 g/m<sup>2</sup> // 600 marin, 530 blå, 523 petrol, 511 ljusblå, 173 sand // XS-XXL

**specialpris: 89 kr**  
ord pris: 209 kr





**SNOWBOARD ♂ 2261028/SLALOM ♀ 2261029**   
Fodrad vind- och vattenavvisande skaljacka. Material i nylon och polyester med PU-belagd insida. Två framfickor, bröstficka, ärmficka samt en innerficka – samtliga med svart dragkedja. Avtagbar huva med öppning för tryck och brodyr. Två ventilationsöppningar med dragkedja på ryggen. Elastisk dragsko i nederkant och huva. // 100% nylon (kropp), // 100% polyester (sida) // Foder: 100% polyester // 900 svart, 400 röd, 523 petrol // S-XXL

**Specialpris: 349 kr**  
Ord pris: 725 kr

**SKYRUNNING ♂ 2261039/HANG GLIDING ♀ 2261040** 

Fleecefodrad jacka i softshell med stretch. Dragsko nedtill och på den avtagbara huvan. Reflekerande piping på framsida och huva. // skal: 100% vävd Polyester, 50D+TPU // foder: 100% Polyesterfleece, 100% Polyestertermesh // 400 röd, 600 marin // S-XXXL / XS-XXL

**specialpris: 329 kr**  
ord pris: 625 kr



**DOWNHILL 2261036** 

Skaljacka med förböjda ärmr. Reflexdetaljer vid fickor och ryggömmar. Kardborrejustering i ärmavslut. Fleecefoder i krage och framfickor. // 100% nylon med pvc-beläggning // Foder: 100% polyester // 400 röd // XS-XXXL

**specialpris: 299 kr**  
ord pris: 599 kr



**SQUEEZE OXFORD 2261024** 

Vind- och vattenaavvisande skaljacka med dold huva i kragen. Jackan kan fästas ihop med Squeeze Polar. // 100% nylon // Foder: 100% polyester // 132 ljusgrå, 186 stone // XS-XXXL

**specialpris: 129 kr**  
ord pris: 399 kr







# MAC | ONE®

Mac One håller sig nära verkligheten på golvet. Där det som görs blir gjort. Mac One är kläder gjorda att arbeta i. Kläder som tål att tvättas. Igen och igen. Många plagg tål att tvättas i 60 °. Mycket i sortimentet är snabbtorkande och redo för nästa skift.





MAC ONE M

MAC ONE M

MAC ONE M



**BOBBY 2532025**

Rundhalsad sweatshirt i Doubleface. Kan tvättas i 60°C. Flatlocksömmar fram och bak som går ton-i-ton med tyget. Mudd nedtill och ärmavslut i 1x1 ribb. Kontrastband i nacke i orange.

- 80% BOMULL, 20% POLYESTER, DOUBLEFACE, 320 G/M<sup>2</sup>
- KAN TVÄTTAS I 60°C
- 940 GRÅMELERAD, 600 MARIN, 900 SVART
- XS-4XL
- PRIS >10 ST: 269 KR
- PRIS >50 ST: 249 KR

**BILL 2532026**

Sweatshirt i Doubleface. Kan tvättas i 60°C. Kort dragkedja vid krage. Orange kontrastband i nacke samt orange zipperpullers. Mudd nedtill och ärmavslut i 1x1 ribb. Sidpartier och insida krage i kontrastfärg.

- 80% BOMULL, 20% POLYESTER, DOUBLEFACE, 320 G/M<sup>2</sup>
- KAN TVÄTTAS I 60°C
- 940 GRÅMELERAD/SVART, 600 MARIN/GRÅMELERAD, 900 SVART/GRÅMELERAD
- XS-4XL
- PRIS >10 ST: 379 KR
- PRIS >50 ST: 349 KR

**BLAKE 2532027**

Sweatshirtjacka i Doubleface. Tillåter tvätt i 60°C. Dragkedja hela vägen och två framfickor. Orange kontrastband i nacke samt orange zipperpullers. Mudd nedtill och ärmavslut i 1x1 ribb. Sidstycke och insida krage i kontrastfärg.

- 80% BOMULL, 20% POLYESTER, DOUBLEFACE, 320 G/M<sup>2</sup>
- KAN TVÄTTAS I 60°C
- 940 GRÅMELERAD/SVART, 600 MARIN/GRÅMELERAD, 900 SVART/GRÅMELERAD
- XS-4XL
- PRIS >10 ST: 489 KR
- PRIS >50 ST: 449 KR



ELTON 2531045 / ESTRID 2521045 ♀

Softshelljacka med funktion. Tyget har vattentät utsida och skön fleece på insida, med god andningsförmåga. Orange kontrastband i nacke och orange zipperpuller. Två fickor fram, innerficka och avtagbar huva. Finns i både herr- och dammodell.

- SKAL: 94% POLYESTER, 4% ELASTAN. FODER: 100% POLYESTER FLEECE. EXTRA FODER I ÄRM: 100% POLYESTER.
- WP3000/MVP3000
- 600 MARIN, 900 SVART
- S-4XL / XS-XXL
- PRIS >10 ST: 595 KR
- PRIS >25 ST: 549 KR



ABEL 2531502 / ADELE 2521502 ♀

Fleecejacka med tvåsömsärm för bra passform. Sömmar fram och bak för en bättre passform. Orange kontrastband i nacke och orange zipperpuller. Finns i både herr- och dammodell.

- 100% POLYESTER MICROFLEECE
- 600 MARIN, 900 SVART
- S-4XL / XS-XXL
- PRIS >10 ST: 269 KR
- PRIS >50 ST: 249 KR



**ALEX 2534025**

Unisex Tvåfärgad, långärmad T-shirt

- 60% BOMULL, 40% POLYESTER, 160 G/M<sup>2</sup> SINGLE JERSEY
- 100 VIT/GRÅMELANGE, 600 NAVY/GRÅMELANGE, 900 SVART/GRÅMELANGE, 940 GRÅMELANGE/SVART
- XS-4XL
- PRIS >25 ST: 119 KR
- PRIS >100 ST: 109 KR

**JOEY 2534024**

Tvåfärgad, kortärmad T-shirt i unisexmodell.

- 60% BOMULL, 40% POLYESTER, 160 G/M<sup>2</sup> SINGLE JERSEY
- 100 VIT/GRÅMELANGE, 600 NAVY/GRÅMELANGE, 900 SVART/GRÅMELANGE, 940 GRÅMELANGE/SVART
- XS-4XL
- PRIS >25 ST: 75 KR
- PRIS >100 ST: 69 KR

**TURE 2535018**

Tvåfärgad herrpiké. Nackband i kontrastfärg. Knappslå med tre knappar. Ribbstickning i ärmslut och nederkant. Sidoslitsar.

- 60% COTTON, 40% POLYESTER, PIQUÉ 220 G/M<sup>2</sup>
- 100 VIT/GRÅMELANGE, 600 NAVY/GRÅMELANGE, 900 SVART/GRÅMELANGE, 940 GRÅMELANGE/SVART
- S-4XL
- PRIS >25 ST: 189 KR
- PRIS >50 ST: 175 KR

**SELMA 2525014**

Tvåfärgad dampiké. Nackband i kontrastfärg. Knappslå med tre knappar. Ribbstickning i ärmslut och nederkant.

- 60% COTTON, 40% POLYESTER, PIQUÉ 220 G/M<sup>2</sup>
- 100 VIT/GRÅMELANGE, 600 NAVY/GRÅMELANGE, 900 SVART/GRÅMELANGE, 940 GRÅMELANGE/SVART
- XS-2XL
- PRIS >25 ST: 189 KR
- PRIS >50 ST: 175 KR





JACOB 2531039



Väst i slitstarkt polysweatmaterial med strukturstickad utsida och borstad insida för skönare komfort. Hel dragkedja i kontrasterande färg och flatlocksömmar.

- 100% POLYESTER, 250 G/M<sup>2</sup>
- 900 SVART, 940 GRÅMELERAD
- XS-4XL
- PRIS >10 ST: 299 KR
- PRIS >50 ST: 275 KR



JOSEPH 2532020



Tröja i slitstarkt polysweatmaterial med strukturstickad utsida och borstad insida för skönare komfort. Halv dragkedja i kontrasterande färg och flatlocksömmar.

- 100% POLYESTER, 250 G/M<sup>2</sup>
- 900 SVART, 940 GRÅMELERAD
- XS-4XL
- PRIS >10 ST: 315 KR
- PRIS >50 ST: 289 KR



JASON 2531038 / JENNIE 2521022 ♀



Jacka med huva och hel dragkedja. Slitstarkt polysweatmaterial med strukturstickad utsida och borstad insida för skönare komfort. Dragkedja i kontrasterande färg, flatlocksömmar och nätfoder i huvan.

- 100% POLYESTER, 250 G/M<sup>2</sup>
- 900 SVART, 940 GRÅMELERAD
- JASON: S-4XL, JENNIE: XS-XXL
- PRIS >10 ST: 419 KR
- PRIS >50 ST: 385 KR



MELKER 2532024 / MATHILDA 2522005 ♀



Jacka med hel dragkedja. Slitstarkt polysweatmaterial med strukturstickad utsida och borstad insida för skönare komfort. Dragkedja i kontrasterande färg och flatlocksömmar.

- 100% POLYESTER, 250 G/M<sup>2</sup>
- 900 SVART, 940 GRÅMELERAD
- MELKER: S-4XL, MATHILDA: XS-XXL
- PRIS >10 ST: 399 KR
- PRIS >50 ST: 369 KR



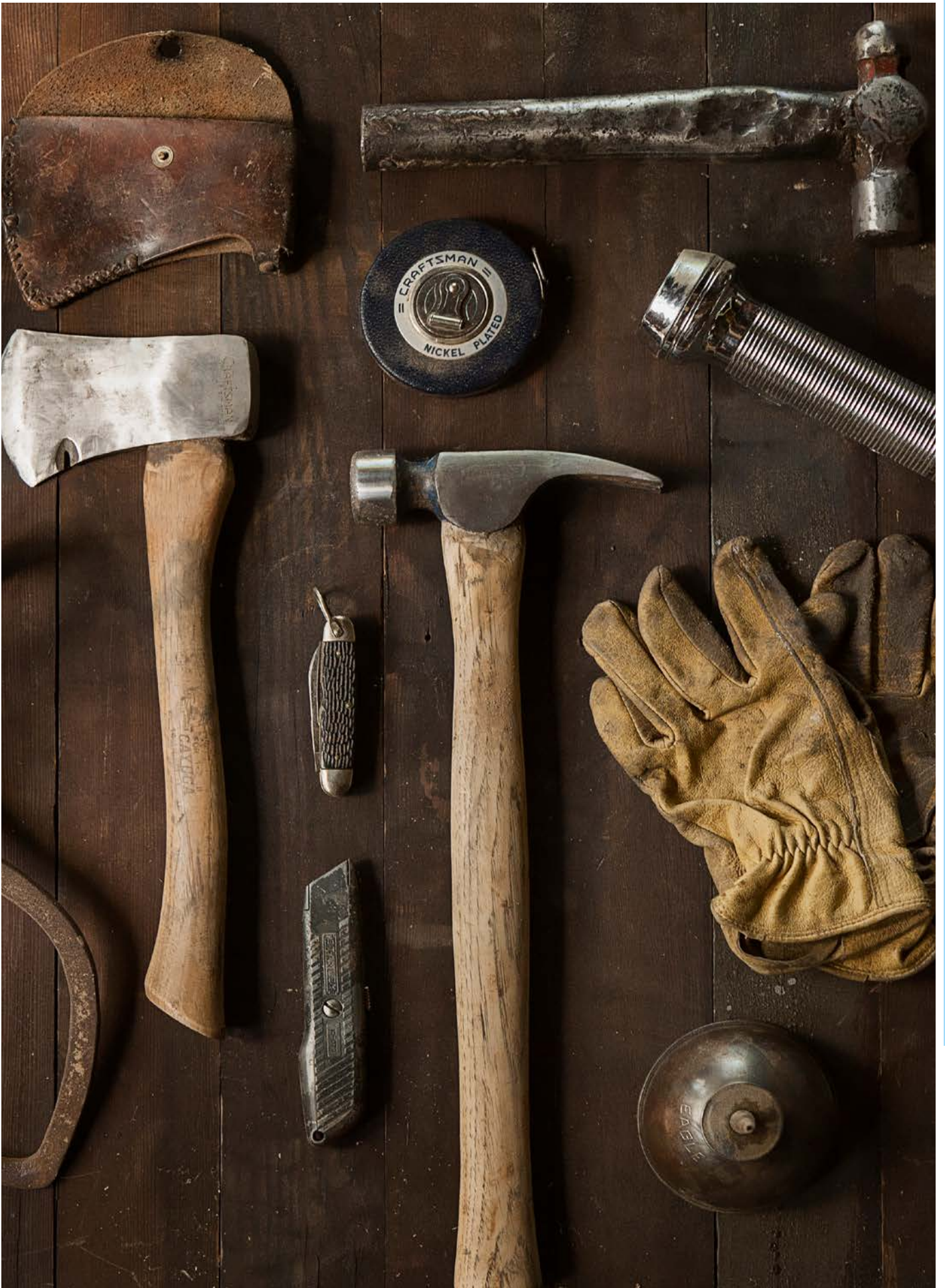









JERRY 2535016 / NELLY 2525012 ♀

Piké med ton-i-ton-knappar, dekorativa flatlocksömmar, rakt avslut i ärm samt nackband som förstärkning. Slits i sidan. Kortärmad variant av långärmad piké Jim/Nancy. Dammodellen är figursvängd.

- 100% BOMULL(ANTRACITMELERAD: 60% BOMULL, 40% POLYESTER), 240 G/M<sup>2</sup>
- 900 SVART, 100 VIT, 400 RÖD, 600 MARIN, 915 ANTRACITMELERAD, 801 BRUN
- S-XXL
- PRIS >25 ST: 149 KR
- PRIS >50 ST: 139 KR



JIM 2535013 / NANCY 2525009 ♀

Långärmad piké med ton-i-ton-knappar, dekorativa flatlocksömmar, rakt avslut i ärm samt nackband som förstärkning. Slits i sidan. Dammodellen är figursvängd.

- 100% BOMULL(ANTRACITMELERAD: 60% BOMULL, 40% POLYESTER), 240 G/M<sup>2</sup>
- 900 SVART, 100 VIT, 400 RÖD, 600 MARIN, 915 ANTRACITMELERAD, 801 BRUN, 510 LJUSBLÅ (JIM: 726 GRÖN)
- S-XXL
- PRIS >25 ST: 189 KR
- PRIS >50 ST: 175 KR



SIMON 2535017 / SOPHIE 2525013 ♀

Herr- och dampiké med öljettdetaljer på ärmarna, tre knappar i knappslån, dammodellen kommer med fyra knappar i knappslån och princesskärning för bättre passform. Även sidoslitsar, nackband och kontrastsömmar. Mudd i ärmavslut.

- 60% BOMULL, 40% POLYESTER, 180 G/M<sup>2</sup>
- 900 SVART, 100 VIT, 400 RÖD, 600 MARIN
- S-XXL
- PRIS >25 ST: 149 KR
- PRIS >50 ST: 139 KR



BURTON 2532023

Unisextröja med huva, i interlockkvalitet. Med kontrastsömmar, fodrad huva, nackband, halvmåne och muddar nedtill samt i ärmslut.

- 45% BOMULL, 55% POLYESTER INTERLOCK, 240 G/M<sup>2</sup>
- 900 SVART, 400 RÖD, 600 MARIN
- XS-XXXL
- PRIS >10 ST: 315 KR
- PRIS >50 ST: 289 KR



BRAD 2532022

Unisex sweatshirt i interlockkvalitet, med kontrastsömmar, nackband, halvmåne och muddar nedtill samt i ärmslut.

- 45% BOMULL, 55% POLYESTER INTERLOCK, 240 G/M<sup>2</sup>
- 900 SVART, 400 RÖD, 600 MARIN
- XS-XXXL
- PRIS >10 ST: 249 KR
- PRIS >50 ST: 229 KR



BRETT 2531042 / BRENDA 2521024 ♀

Jacka i interlockkvalitet, med kontrastsömmar, nackband, halvmåne och muddar nedtill samt i ärmslut.

- 45% BOMULL, 55% POLYESTER INTERLOCK, 240 G/M<sup>2</sup>
- 900 SVART, 400 RÖD, 600 MARIN
- S-XXXL / XS-XXL
- PRIS >10 ST: 325 KR
- PRIS >50 ST: 299 KR





#### LEONARD 2513009 / EMELIE 2523003 ♀

Lättskött skjorta medpräglade knappar. Samma kvalitet som George/Jane. Herrmodellen har bröstficka och dammodellen är figursvängd.

- 78% POLYESTER, 22% VISKOS
- 900 SVART, 100 VIT, 911 GRAFIT, 510 LJUSBLÅ
- S-4XL (ej blå) / S-XXL
- PRIS >10 ST: 269 KR
- PRIS >50 ST: 249 KR



#### GEORGE 2513011 / JANE 2523005 ♀

Lättskött kortärmsskjorta med bröstficka och präglade knappar. Samma kvalitet som Leonard/Emelie. Herrmodellen har bröstficka och dammodellen är figursvängd.

- 78% POLYESTER, 22% VISKOS
- 900 SVART, 100 VIT, 911 GRAFIT
- S-XXL
- PRIS >10 ST: 259 KR
- PRIS >50 ST: 239 KR



#### OSCAR 2532018 / OPHELIA 2522002 ♀

Finstickad V-ringad pullover, fully fashion (dvs formstickad) med ribb i ärmavslut och nederkant. Dammodellen är figursvängd.

- 100% BOMULL
- 900 SVART, 400 RÖD
- S-XXL
- PRIS >10 ST: 349 KR
- PRIS >50 ST: 325 KR



#### BENJAMIN 2532019 / BEATRICE 2522003 ♀

Finstickad V-ringad slipover, fully fashion (dvs formstickad) med ribb i ärmavslut och nederkant. Dammodellen är figursvängd.

- 100% BOMULL
- 600 MARIN, 900 SVART
- S-XXL
- PRIS >10 ST: 269 KR
- PRIS >50 ST: 249 KR



#### WILMER 2512501 / VERA 2522501 ♀

Stickad cardigan med metalldragkedja. Dekorerad med flatlocksömmar.

- 100 % BOMULL, 320 G/M<sup>2</sup>
- 906 ANTRACIT
- S-XXXL / XS-XXL
- PRIS >10 ST: 349 KR
- PRIS >50 ST: 329 KR





### MORRIS 2531035 / MONA 2521019 ♀

Smidig jacka i microfleece med slät insida samt dragkedjor fram och i bröstfickor. Kan infogas som fleecefoder i jacka Michael/Molly med dragkedja. Dammodellen är figursvängd.

- 100% POLYESTER, ANTIPIILLINGBEHANDLAD, 200 G/M<sup>2</sup>
- 900 SVART, 400 RÖD, 600 MARIN,
- S-XXXL
- PRIS >10 ST: 249 KR
- PRIS >50 ST: 229 KR



### MICHAEL 2531034 / MOLLY 2521018 ♀



Vind- och vattentät skaljacka med ventilerande funktion och tejpade sömmar. Svart kontrastfärg i sidor och reflexpasspoal fram och bak. Fleecefoder på insidan av kragen, vattentäta dragkedjor i fickor, elastik dragsko i nederkant och justerbara ärmavslut. Fleecejacka Morris/Mona kan infogas i jackan med dragkedja. Dammodellen är figursvängd.

- 100% NYLON, FODER: 100% POLYESTER
- 900 SVART, 600 MARIN, 801 BRUN, 726 GRÖN
- S-XXXL
- PRIS >10 ST: 499 KR
- PRIS >25 ST: 459 KR

### KARL 2536008



Meshfodrad vind- och vattentät herrbyxa med dragkedja vid benslut samt kardborreförslutning. Avtagbart foder i microfleece.

- 100% POLYESTER
- 900 SVART
- S-XXL
- PRIS >10 ST: 445 KR
- PRIS >25 ST: 409 KR



EDGAR 2531043 / EVE 2521025 ♀

Herr- och damskaljacka i melange twill, avtagbar huva, fleecefoder i krage och framfickor. Två innerfickor med dragkedja, formade ärmar. Kardborrejustering vid ärmslut, elastisk dragsko vid huva och nederkant. Prinsesskärning för bättre passform.

- 100% POLYESTER MED VIND OCH VATTENAVVISANDE EGENSKAPER
  - 905 SVART MELANGE, 131 GRÅ MELANGE, 395 RÖD MELANGE
    - S-XXL / XS-XXL
    - PRIS >10 ST: 595 KR
    - PRIS >25 ST: 549 KR



VALENTIN 2531041

Softshellväst med vind- och vattentätt membran. Kontrast på axlar och i sida. Två framfickor med dragkedja. Elastisk dragsko i nederkant och i krage.

- 100% POLYESTER, 240 G/M<sup>2</sup>
- 400 RÖD, 600 MARIN
- XS-XXL
- PRIS >10 ST: 219 KR
- PRIS >25 ST: 199 KR



VINCENT 2531040 / VENDELA 2521023 ♀



Softshelljacka med vind- och vattentätt membran. Kontrast på axlar och i sida. Två framfickor med dragkedja, elastisk dragsko i nederkant och i krage. Kardborrejustering i ärmavslut.

- 100% POLYESTER, 240 G/M<sup>2</sup>
- 900 SVART, 400 RÖD, 600 MARIN
- S-XXL
- PRIS >10 ST: 299 KR
- PRIS >25 ST: 275 KR





BARRY 2535012 / YVONNE 2525008 ♀

Klassisk piké med två kontrastränder i kragen samt i ärmavslut.

- 100% BOMULL, 200 G/M<sup>2</sup>
- 900 SVART/VIT, 100 VIT/MARIN
- S-XXL
- PRIS >25 ST: 129 KR
- PRIS >50 ST: 119 KR



BART 2534023 / BELLA 2524017 ♀

V-ringad piké i herr-/dammodell. Nackband som förstärkning.

- 100% BOMULL, 200 G/M<sup>2</sup>
- 900 SVART, 100 VIT
- S-XXL
- PRIS >25 ST: 59 KR
- PRIS >100 ST: 54 KR



ALICE 2524012 ♀

Figurnära damlinne i stretchmaterial. Stretch i båda riktningar.

- 100% BOMULL, 5% ELASTAN, 200 G/M<sup>2</sup>
- 100 VIT, 900 SVART
- XS/S, M/L, XL/XXL
- PRIS >25 ST: 49 KR
- PRIS >100 ST: 45 KR



EMMA 2524014 ♀

Figurnära V-ringad damtopp i stretchmaterial med förstärkta axelsömmar och dubbelsöm i ärmisättning. Stretch i båda riktningar.

- 95% BOMULL, 5% ELASTAN, 200 G/M<sup>2</sup>
- 100 VIT, 400 RÖD, 510 LJUSBLÅ, 600 MARIN
- XS/S, M/L, XL/XXL
- PRIS >25 ST: 49 KR
- PRIS >100 ST: 45 KR



ISABEL 2524011 ♀

Långärmad figurnära damtopp i stretchmaterial med förstärkta axelsömmar och dubbelsöm i ärmisättning. Stretch i båda riktningar.

- 95% BOMULL, 5% ELASTAN, 200 G/M<sup>2</sup>
- 100 VIT
- XS/S, M/L, XL/XXL
- PRIS >25 ST: 75 KR
- PRIS >100 ST: 69 KR





### WHITEWOOD 2534001

Rundhalsad T-shirt med sidsömmar, nackband, elasthan i ribb och förstärkta axelsömmar. Dubbelsöm i hals, ärmisättning, ärmavslut samt i nederkant.

- 100% KAMMAD BOMULL (GRÅMELERAD 85% BOMULL, 15% VISKOS), 180 G/M<sup>2</sup>
- 900 SVART, 100 VIT, 400 RÖD, 600 MARIN, 520 ROYAL, 510 LJUSBLÅ, 129 KITT, 110 ASKA, 187 BEIGE
- XS-XXL
- PRIS FÄRG >25 ST: 42 KR • PRIS FÄRG >100 ST: 39 KR
- PRIS VIT & SVART >50 ST: 59 KR • PRIS VIT & SVART >250 ST: 55 KR



### SOMERSET 2534003

V-ringad T-shirt med sidsömmar, nackband, elasthan i ribb och förstärkta axelsömmar. Dubbelsöm i ärmisättning, ärmavslut samt i nederkant.

- 100% KAMMAD BOMULL, 180 G/M<sup>2</sup>
- 100 VIT, 900 SVART, 520 ROYAL, 187 BEIGE
- XS-XL (svart och vit även i XXL)
- PRIS FÄRG >25 ST: 42 KR • PRIS FÄRG >100 ST: 39 KR
- PRIS VIT & SVART >50 ST: 59 KR • PRIS VIT & SVART >250 ST: 55 KR



### TOM 2534020 / ELISE 2524010 ♀

Kroppsnära tröja i stretchmaterial med förstärkta axelsömmar och dubbelsöm i ärmisättning. Stretch i båda riktningar. Dammodellen är figurnära.

- 95% BOMULL, 5% ELASTAN, 200 G/M<sup>2</sup>
- 900 SVART, 400 RÖD, 510 LJUSBLÅ, 100 VIT (EJ TOM), 600 MARIN (EJ TOM)
- XS/S, M/L, XL/XXL
- PRIS >25 ST: 49 KR
- PRIS >100 ST: 45 KR



# hurricane

## Välkommen

Hurricane har sedan 1990 varit ett starkt namn inom bastextilier, oavsett om det gäller kläder för fritid, sport, kampanjer eller i jobbet. Eller som vi kallar det

– **free casual business.**

Alla våra produkter är designade i tyger som är av en sådan kvalitet att de kan tillhandahålla det perfekta trycket. Du ska kunna exponera din logga på ett perfekt sätt.

Med profilkläder från Hurricane är du garanterad en kvalitetsprodukt, oavsett vilken du väljer. Samtidigt är du garanterad en produkt som är producerad med stor omsorg och ansvarskänsla över såväl produkten som miljön samt de människor som framställer varan.

Njut av vår kollektion.





HELA SORTIMENTET FRÅN  
HURRICANE HITTAR DU PÅ  
TEXET.SE

Vindavvisande 

Vattenavvisande 

Figursydd dammodell 

Funktionsmaterial som andas 

Öko-tex certifierad 





**Club**  
Stretchpiké





1200 vit 2215 turkos 2223 isblå\* 2250 azur\* 2260 marin 3220 äppelgrön 5231 röd 7270 antracit\* 8260 svart

### Club 1150100

### Club Lady 1150105

Snygg och sportig stretchpiké i blandmaterial med elastan (stretch) för perfekt passform. Pikén är dessutom enzymbehandlad och har ton-i-ton knappar i knappslån. Dammodellen är lätt figursydd.

**Material:** 95% bomull, 5% elastan, enzymbehandlad

**Vikt:** 200 g/m<sup>2</sup>

**Storlekar:** ♂S-3XL

♀S-2XL (36-44)

**Pris >25 st:** 189 KR

**Pris >50 st:** 175 KR



1200 vit

2230 royal

2260 marin

7270 antracit

8260 svart

### Complete 1110230

Slitstark, allsidig unisex CVC piké med bröstficka. Finns i många färger och storlekar. Piping i krage och ärmudd samt ton-i-ton knappar i knappslån.

**Material:** 65% bomull, 35% polyester, enzymbehandlad

**Vikt:** 230 g/m<sup>2</sup>

**Storlekar:** S-3XL (Svart, vit, antracit & marin: S-5XL)

**Pris >25 st:** 169 KR (4XL-5XL 179 KR)

**Pris >50 st:** 155 KR (4XL-5XL 165 KR)





1200 vit 5231 röd\* 2260 marin 2250 azur\* 2215 turkos 5230 rosa\* 6255 neongul\* 6290 orange\* 3220 äppelgrön 8260 svart

### Pace 1130100

### Pace Lady 1130105

Funktionell running tee med en fantastisk passform, tillverkad i ett svetttransporterande och snabbtorkande material. T-shirten är sömlös under ärmarna för att motverka skav när du tränar. Dammodellen är dessutom lätt figursydd och har feminin halsslänning.

**Material:** 100% Qwik-Dri™ polyester, birdseye

**Vikt:** 130 g/m<sup>2</sup>

**Storlekar:** ♂S-3XL

♀S-2XL (36-44)

**Pris >25 st:** 109 KR

**Pris >100 st:** 99 KR



1200 vit 5231 röd 2260 marin 2230 royal 2215 turkos 3220 äppelgrön 7250 gråmelerad 8260 svart

### Basic 1110225

En klassisk T-shirt i bomull som finns i många färger och storlekar. T-shirten har nackband och är optimerad för att trycka på.

**Material:** 100% bomull, enzymbehandlad single jersey

**Vikt:** 150 g/m<sup>2</sup>

**Storlekar:** S-3XL (Svart, vit & marin: S-5XL)

**Pris >25 st:** 45 KR (4XL-5XL 52 KR)

**Pris >100 st:** 42 KR (4XL-5XL 49 KR)





# Pace

Funktionstestad  
running tee

# Spirit Lady

Interlock långärmad T-shirt dammodell





1200 vit      2260 marin      2215 turkos      5230 rosa \*      3240 lime \*      3220 äppelgrön      7270 antracit \*  
 5231 röd      2250 azur \*      6290 orange \*      7250 gråmelerad \*      8260 svart

### Vision 1150224

### Vision Lady 1150228

Förkrympt interlock T-shirt i hög kvalitet. Vackert snitt med omtyckt passform, samt trendig halsmudd med dubbelstickning. Dammodellen är figursydd.

**Material:** 100% kammad bomull, enzymbehandlad interlock

**Vikt:** 220 g/m<sup>2</sup>

**Storlekar:** ♂S-3XL  
 ♀S-2XL (36-44)

**Pris >25 st:** 109 KR

**Pris >50 st:** 99 KR



2260 marin \*      1200 vit      8260 svart

### Spirit 1150226

### Spirit Lady 1150230

Långärmad förkrympt interlock T-shirt i hög kvalitet. Vackert snitt med god passform, samt trendig halsmudd med dubbelstickning. Dammodellen är figursydd.

**Material:** 100% kammad bomull, enzymbehandlad interlock

**Vikt:** 220 g/m<sup>2</sup>

**Storlekar:** ♂S-3XL  
 ♀XS-2XL(34-44)

**Pris >25 st:** 139 KR

**Pris >50 st:** 129 KR



# Climate Väst

Softshellväst

# Climate Lady

Softshelljacka dammodell





2260 marin

5235 varm rød

8260 svart

**Climate 1117300****Climate Lady 1117200**

3-lagers softshelljacka med vattenavvisande membran med andningsförmåga (5000 MVP / 3000 mm). Jackan har vindstopper i ärmarna, två sidofickor och en bröstficka med dragkedja. Reflexpiping på ärmarna och elastiskt snöre i linningen. Dammodellen är lätt figursydd.

**Material:** 100% polyester med microfleece på insidan

**Vikt:** 340 g/m<sup>2</sup>

**Storlekar:** ♂S-4XL

♀XS-2XL (34-44)

**Pris >10 st:** 595 KR (4XL 629 KR)

**Pris >25 st:** 549 KR (4XL 579 KR)



8260 svart

**Climate Väst 1117350****Climate Väst Lady 1117250**

3-lagers softshellväst med vattenavvisande membran med andningsförmåga (5000 MVP / 3000 mm). Västen har två sidofickor samt en bröstficka med blyxtlås. Elastiskt snöre i linningen. Dammodellen är lätt figursydd.

**Material:** 100% polyester med microfleece på insidan

**Vikt:** 340 g/m<sup>2</sup>

**Storlekar:** ♂S-4XL

♀S-2XL (36-44)

**Pris >10 st:** 469 KR (4XL 489 KR)

**Pris >25 st:** 429 KR (4XL 449 KR)



8260 svart

**Warm 1150330****Warm Lady 1150335**

Mjuk och behaglig microfleecejacka. Jackan är antipillingbehandlad och har 1x1 ribb vid hals, ärmslut och linning. Dammodellen är lätt figursydd.

**Material:** 100% polyester, microfleece

**Vikt:** 240 g/m<sup>2</sup>

**Storlekar:** ♂S-4XL

♀S-2XL (36-44)

**Pris >10 st:** 269 KR (4XL 279 KR)

**Pris >50 st:** 249 KR (4XL 259 KR)

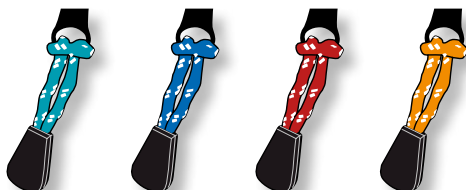

2220 turkos

2230 royal

5235 varm rød

6290 orange

**Extra Zipperpuller 1117100**

Ytterligare zipperpullers till softshelljackan och västen. Kombiner själv pullern med din logofärg. Extra puller levereras neutral utan prägling i set om 4 stycken i påsen.

**Pris >10st 4-pack:** 39 KR



# Campus Lady

hoodtröja dammodell

**Campus** 1112255

**Campus Lady** 1112265

Smart och sportig hoodtröja med kanguruficka och mjuk borstad insida. Dammodellen är lätt figursydd.

**Material:** 60% bomull, 40% polyester

**Vikt:** 300 g/m<sup>2</sup>

**Storlekar:** ♂S-3XL  
♀S-2XL (36-44)

**Pris >10 st:** 279 KR

**Pris >50 st:** 259 KR



8260 svart

2215 turkos

3220 äppelgrön



# Bridge

Sweatshirt



## Bridge 1112230

Klassisk rundhalsadsweatshirt med dubbelstickning i halsmudd. Sweatshirten har en mjuk borstad insida och mudd vid hals, ärmslut och linning.

**Material:** 60% bomull, 40% polyester

**Vikt:** 280 g/m<sup>2</sup>

**Storlekar:** S-3XL (Svart, vit, & marin: S-5XL)

**Pris >10 st:** 189 KR (4XL-5XL 199 KR)

**Pris >50 st:** 175 KR (4XL-5XL 185 KR)



1200 vit

2230 royal

2260 marin

5231 röd

7250 gråmelerad

7270 antracit

8260 svart

## TEXET UNITED SALE

# JACKOR / FLEECE



### PRINTER

#### FANCOURT 2141006 / ARABELLA 2151005

Funktionell jacka i high-density interlock. Slipad för en mjukare känsla. Framfickor samt bakficka med dragkedja. Dragsko nedtill. Mjuk och värmande microfleece i kragen. Reflekterande passpoaler.

- 100% POLYESTER • 225 G/M<sup>2</sup> • 675 MILD TURKOS, 400 RÖD • S-XXXL / XS-XXL • ORD. REK. PRIS: 599

• LIMITED OFFER: 179 KR



### PRINTER

#### SKYRUNNING ♂ 2261039 / HANG GLIDING ♀ 2261040

Fleecefodrad jacka i softshell med stretch. Dragsko nedtill och på den avtagbara huvan. Reflekterande piping på framsida och huva.

- SKAL: 100% VÄVD POLYESTER, 50D+TPU • FODER: 100% POLYESTER-FLEECE, 100% POLYESTERMESH • 523 PETROL • S-XXXL / XS-XXL

• ORD. REK. PRIS: 625  
• LIMITED OFFER: 299 KR



**COLFAX 2111021**

Jacka med "teddy-foder" i kropp och avtagbar huva samt polyesterfoder med vadd i ärmarna. Yttermaterial i bomull och nylon med PU-belagd insida. Två fleecefodrade framfickor, bröstficka, ärmficka samt två innerfickor. Både dragkedja och knappar fram vid öppning. Dold mudd i ärmavslut för att stänga kyla ute. Vind- och vattenavvisande.

- 80% BOMULL, 20% NYLON • FODER: 100% POLYESTER
- VADD: 100% POLYESTER • 174 SAND • S-XXL
- ORD. REK. PRIS: 845
- **LIMITED OFFER: 199 KR**



**MAC ONE**  
**ALVIN 2531033 / ANNIE 2521017 ♀**

Softshell-jacka som har vind- och vattenavvisande samt ventilerande membran i stretch. Dragkedja i framfickorna, justerbara ärmavslut och elastisk dragsko i nederkant. Dekorativa sömmar på sidopartiet. Dammodellen är figursvängd.

- 90% POLYESTER, 10% SPANDEX • 132 LJUSGRÅ • S-XXL • ORD. REK. PRIS: 369
- **LIMITED OFFER: 99 KR**



**JINGHAM**  
**JACK 2631005**

Fritidsjacka med dold avtagbar huva. Vind- och vattenavstötande beläggning på insidan av ytteryget. Två framfickor och två innerfickor, samtliga försedda med dragkedja. Raglanärm med justerbart ärmavslut, elastisk dragsko i nederkant och i huva.

- 65% POLYESTER, 35% BOMULL MED PU-BELÄGGNING PÅ INSIDAN (FODER: 100% POLYESTERTRIKÅ) • 187 BEIGE • XS-XXL
- ORD. REK. PRIS: 189
- **LIMITED OFFER: 99 KR**



*Functional*  
GARMENT

**MACONE**

**TEO 2531032 / LORIN 2521012 ♀**

Sportig funktionsjacka i vind- och vattentätt material. Ventilerande jacka med tejpade sömmar och kontrastfärg i sida och huva. Huvan är avtagbar, alternativt kan den rullas in i kragen. Jackan är vadderad och har fleecefodrade framfickor. Dragsko i nederkant och justerbara ärmavslut. Dammodellen är figursvängd.

- 100% NYLON (FODER/VADD: 100% POLYESTER)
- 400 RÖD, 600 MARIN • S-XXL • ORD. REK. PRIS: 399
- **LIMITED OFFER: 229 KR**



**MACONE**

**HECTOR 2531019**

Smidig väst i microfleece med slät insida. Dragkedjor i framfickor.

- 100% POLYESTER, ANTIPELLINGBEHANDLAD, 200 G/M<sup>2</sup>
- 900 SVART, 801 BRUN • S-XXL
- ORD. REK. PRIS: 195
- **LIMITED OFFER: 69 KR**



**JINGHAM**

**KASPER 2631004**

Fleecejacka med framfickor och elastisk dragsko i nederkant.

- 100% POLYESTER, ANTIPELLING-BEHANDLAD, 220 G/M<sup>2</sup>
- 400 RÖD, 301 ORANGE • S-XXL
- ORD. REK. PRIS: 149
- **LIMITED OFFER: 79 KR**



**MAC ONE**

**HARRY 2531501 / HILDA 2521501 ♀**

Fleecejacka dekorerad med flatlocksömmar. Dragkedjor i fickor.

- 100 % POLYESTER MICROFLEECE, BORSTAD IN- OCH UTSIDA MED ANTIPELLINGBEHANDLING, 260 G/M<sup>2</sup>
- 400 RÖD • S-XXXL / XS - XXL
- ORD. REK. PRIS: 129
- **LIMITED OFFER: 69 KR**



# JUNIOR



## JINGHAM

### TORNADO JR 2635001

Kortärmad piké med knappar, sidslitsar, ribbstickad krage och ärmuddar. Nu med ton-i-ton-knappar.

- 100% BOMULL, 190 G/M<sup>2</sup> • 214 GUL, 301 ORANGE, 520 ROYAL, • 110/120, 130/140, 150/160 • ORD. REK. PRIS: 69
- LIMITED OFFER: 29 KR



## JINGHAM

### KIM JR 2632011

Rundhalsad sweatshirt med muddavslut. Borstad insida för mjuk känsla.

- 70% BOMULL, 30% POLYESTER (GRÅMELERAD 85% BOMULL, 15% VISKOSI), 280 G/M<sup>2</sup> • 900 SVART, 120 GRÅMELERAD, 600 MARIN, • 110/120, 130/140, 150/160 • ORD. REK. PRIS: 99
- LIMITED OFFER: 49 KR



## JINGHAM

### KASPER JR 2631010

Fleecejacka med framfickor och elastisk dragsko i nederkant.

- 100% POLYESTER, ANTIPILLINGBEHANDLAD, 250 G/M<sup>2</sup>
- 930 GRÅ, 214 GUL, 301 ORANGE, 520 ROYAL
- 110/120, 130/140, 150/160 • ORD. REK. PRIS: 119
- LIMITED OFFER: 49 KR



## JINGHAM

### SIROCCO JR 2631002

Vind- och vattenavvisande jacka i ripstop-nylon med dragsko i linningen. Ventilationsöppning i ryggen. Helfodrad med mesh.

- 100% NYLON (FODER: 100% POLYESTER)
- 730 LIME, 707 BUTELJGRÖN, 214 GUL, 400 RÖD, 301 ORANGE, 600 MARIN, 520 ROYAL, 900 SVART • 110/120, 130/140, 150/160
- ORD. REK. PRIS: 129
- LIMITED OFFER: 59 KR



## JINGHAM

### SEAN JR 2631013

Fleecefodrad jacka med justerbara ärmavslut samt vind- och vatten-avvisande coatad rip-stop nylon. Ventilationsöppningar i ryggen, drag-sko i nederkant och dragkedjor i framfickorna samt i innerfickan.

- 100% NYLON (FODER: 100% POLYESTERFLEECE I KROPP, ÄRMFODER/ÄRMVADD: 100% POLYESTER) • 400 RÖD, 600 MARIN
- 110/120, 130/140, 150/160 • ORD. REK. PRIS: 149
- LIMITED OFFER: 69 KR

# SWEATERS



**MACONE**

**MELKER 2532024 / MATHILDA 2522005**

Jacka med hel dragkedja. Slitstarkt polysweatmaterial med strukturstickad utsida och borstad insida för skönare komfort. Dragkedja i kontrasterande färg och flatlocksömmar.

- 100% POLYESTER, 250 G/M<sup>2</sup> • 400 RÖD • S-XXL / S-XXL
- ORD. REK. PRIS: 399
- LIMITED OFFER: 149 KR



**MACONE  
JOSEPH 2532020**

Tröja i slitstarkt polysweatmaterial med strukturstickad utsida och borstad insida för skönare komfort. Halv dragkedja i kontrasterande färg och flatlocksömmar.

- 100% POLYESTER, 250 G/M<sup>2</sup> • 400 RÖD, 600 MARIN
- XS-XXL • ORD. REK. PRIS: 315
- LIMITED OFFER: 129 KR



**MACONE  
JACOB 2531039**

Väst i slitstarkt polysweatmaterial med strukturstickad utsida och borstad insida för skönare komfort. Hel dragkedja i kontrasterande färg och flatlocksömmar.

- 100% POLYESTER, 250 G/M<sup>2</sup> • 400 RÖD, 600 MARIN
- XS-XXL • ORD. REK. PRIS: 299
- LIMITED OFFER: 99 KR



**JINGHAM****DANNY 2621001 ♀ / DANIELLA 2621001 ♀**

Munkjacka med framfickor och rakt avslut. Dragsko i huva och nederkant. Borstad insida för mjuk känsla. Muddar i ärmavslut. Figursvängd dammodell.

- 70% BOMULL, 30% POLYESTER, 280 G/M<sup>2</sup> • 520 ROYAL, 400 RÖD • S-XXL • ORD. REK. PRIS: 175
- **LIMITED OFFER: 99 KR**

**JINGHAM****SONNY 2632012**

Klassisk munktröja med fodrad luva, framficka (sk "känguruficka") och muddavslut i 2x2 ribb. Borstad insida för mjuk känsla.

- 70% BOMULL, 30% POLYESTER (GRÅMELERAD 85% BOMULL, 15% VISKOS), 280 G/M<sup>2</sup> • 120 GRÅMELERAD, 520 ROYAL • S-XXL
- ORD. REK. PRIS: 175
- **LIMITED OFFER: 89 KR**

**JINGHAM****DUSTIN 2632007**

Sweatshirt med rakt avslut. Dragkedja i halsen och muddar i ärmavslut. Borstad insida för mjuk känsla.

- 70% BOMULL, 30% POLYESTER, (GRÅMELERAD 85% BOMULL, 15% VISKOS), 280 G/M<sup>2</sup> • 120 GRÅMELERAD, 520 ROYAL, 400 RÖD • S-XXL
- ORD. REK. PRIS: 169
- **LIMITED OFFER: 79 KR**

**MACONE****ANDY 2532017**

Tröja med huva samt dragkedja i framfickor och hals. Muddar nedtill samt i ärmar. Mudd i 2x2 ribb med elastan. Lätt borstad insida för mjuk känsla.

- 100% BOMULL (GRÅMELERAD 90% BOMULL, 10% VISKOS), 330 G/M<sup>2</sup> • 400 RÖD, 185 BEIGE, 100 VIT, 600 MARIN, 120 GRÅMELERAD • S-XXL
- ORD. REK. PRIS: 149 KR
- **LIMITED OFFER: 119 KR**

**MACONE****HAMPUS 2532015**

Rundhalsad klassisk sweatshirt med muddavslut i 2x2 ribb och framflyttad axelsöm. Elastan i mudd. Lätt borstad insida.

- 100% BOMULL (GRÅMELERAD 90% BOMULL, 10% VISKOS), 330 G/M<sup>2</sup> • 400 RÖD, 185 BEIGE, 100 VIT, 120 GRÅMELERAD
- S-XXL • ORD. REK. PRIS: 99
- **LIMITED OFFER: 79 KR**

**MACONE****FREDDY 2532016**

Sweatshirt med rakt avslut, sidoslitsar och dragkedja i halsen. Muddar i 2x2 ribb, samt elastan i ärmudd. Lätt borstad insida.

- 100% BOMULL (GRÅMELERAD 90% BOMULL, 10% VISKOS), 330 G/M<sup>2</sup> • 400 RÖD, 185 BEIGE, 100 VIT, 600 MARIN, 120 GRÅMELERAD • XS-XXL • ORD. REK. PRIS: 129
- **LIMITED OFFER: 99 KR**

**MAC ONE****SEBASTIAN 2531036 / SARAH 2521020 ♀**

Jacka i jerseymaterial med dekorativa flatlocksömmar i kontrastfärg, framfickor, ribb i nederkant och ärmavslut.

- 85% BOMULL, 15% VISKOS, 330 G/M<sup>2</sup>, MESH (INSIDA): 100% BOMULL
- SEBASTIAN: 120 GRÅMELERAD, SARAH: 100 VIT, 900 SVART • S-XXL
- ORD. REK. PRIS: 175
- **LIMITED OFFER: 99 KR**

**MAC ONE****DYLAN 2532021 / DINA 2522004 ♀**

Munkjacka med huva. Två hopstickade material.

Kontrastfärg på flatlocksömmar, dragsko i huva och på insidan. Kraftiga ribbstickade muddar i ärmslut och nederkant. Materialet är jersey på utsidan och meshfoder på insidan. Figursvängd dammodell.

- 100% BOMULL, 330 G/M<sup>2</sup>, MESH (INSIDA): 100% BOMULL
- DYLAN: 100 VIT, DINA 100 VIT, 900 SVART • S-XXL
- ORD. REK. PRIS: 199
- **LIMITED OFFER: 129 KR**

**MAC ONE****EDDIE 2534021 / EMMY 2524013 ♀**

Tröja i jerseymaterial med raglanärm, något rundad nederkant, dekorativa flatlocksömmar i kontrastfärg samt råkant nedtill.

- 100% BOMULL (GRÅMELERAD 85% BOMULL, 15% VISKOS), 330 G/M<sup>2</sup>, MESH (INSIDA): 100% BOMULL (SVART 60% BOMULL, 40% VISKOS)
- EDDIE: 100 VIT, EMMY: 120 GRÅMELERAD, 900 SVART, 100 VIT • S-XXL
- ORD. REK. PRIS: 89
- **LIMITED OFFER: 59 KR**

**MAC ONE****ROBIN 2534022 / RUTH 2524016 ♀**

Kortärmad tröja i jerseymaterial med raglanärm, något rundad nederkant, dekorativa flatlocksömmar i kontrastfärg samt råkant nedtill.

Dammodellen är figursvängd.

- 100% BOMULL (GRÅMELERAD 85% BOMULL, 15% VISKOS), 220 G/M<sup>2</sup>, MESH (INSIDA): 100% BOMULL (SVART 60% BOMULL, 40% VISKOS) • 120 GRÅMELERAD, 900 SVART, 100 VIT • S-XXL • ORD. REK. PRIS: 79
- **LIMITED OFFER: 49 KR**



# T-SHIRTS & PIKÉER



## HARVEST

**THE ROCK 27350170 / THE ROCK LADY 27250190**

Enzymtvättad piké med metallknappar.  
Stretchkvalitet för ökad rörlighet.

95% BOMULL, 5% LYCRA, 200 G/M<sup>2</sup> • 1000 VIT VINTAGE, 6000 MARIN VINTAGE,  
9000 SVART VINTAGE • S-XXL / S-XXL • ORD. REK. PRIS: 299  
• **LIMITED OFFER: 129 KR**



## MAC ONE

**ERIC 2535015 / LEILA 2525011 ♀**

Piké med kontrastfält i sida samt kontrastrand i krage, ärm och sida. Figursvängd dammodell.

• 100% BOMULL, 200 G/M<sup>2</sup> • 515 BLÅ • S-XXL • ORD. REK. PRIS: 69  
• **LIMITED OFFER: 39 KR**



## MAC ONE

**LUCAS 2535008 / ANGELA 2525005 ♀**

Enfärgad piké med raglanärm. Brösthicka på herrmodellen.  
Figursvängd dammodell.

• 100% BOMULL, 200 G/M<sup>2</sup> • LUCAS: 400 RÖD, 100 VIT, 520 ROYAL,  
ANGELA: 400 RÖD, 100 VIT, 520 ROYAL, 119 HONUNG • S-XL / S-XXL  
• ORD. REK. PRIS: 59  
• **LIMITED OFFER: 39 KR**



## MAC ONE

**ROBBIE 2535011 / KATE 2525007 ♀**

Sportig funktionspiké med knappar. Fukttransporterande,  
skrynkelätlig samt snabbtorkande. Kontrastpasspoal över bröstet  
samt kontrastfärg i halvmånen i nacken.

• 100% POLYESTER, 170 G/M<sup>2</sup> • 930 GRÅ/VIT, 100 VIT/LJUSGRÅ, 510 LJUSBLÅ/VIT, 475  
LJUSROSA/VIT • S-XXL • ORD. REK. PRIS: 89  
• **LIMITED OFFER: 59 KR**

*Functional  
Garment*



**JINGHAM**  
**JOEL 2635006**

Tenniströja i singel jerseykvalitet med två knappar i knappslån. Ärmarna är utan mudd.

- 100% BOMULL, 160 G/M<sup>2</sup> • 100 VIT, 400 RÖD, 600 MARIN • XS-XXXL
- ORD. REK. PRIS: 75
- **LIMITED OFFER: 39 KR**



**JINGHAM**  
**TEMPEST 2635007**

Kortärmad piké (Tornado) med smalare passform. Ton-i-ton-knappar, sidslitsar, ribbstickad krage och ärmuddar.

- 100% BOMULL, 190 G/M<sup>2</sup> • 100 VIT, 400 RÖD, 600 MARIN
- S-XXXL
- ORD. REK. PRIS: 85
- **LIMITED OFFER: 49 KR**



**JINGHAM**  
**TORNADO 2635002**

Kortärmad piké med knappar, sidslitsar, ribbstickad krage och ärmuddar. Med ton-i-ton-knappar.

- 100% BOMULL, 190 G/M<sup>2</sup> • TORNADO: 100 VIT, 600 MARIN
- ORD. REK. PRIS: 85
- **LIMITED OFFER: 49 KR**



**JINGHAM**  
**MAX 2635005**

Tvåfärgad kragtröja i funktionsmaterial med knappar. Fuktransporterande, skrynkelstålig samt snabbtorkande.

- Tillverkad i polyester för bättre funktion.
- 100% BOMULL, 150 G/M<sup>2</sup> • 100 VIT, 600 MARIN, 520 ROYAL, 920 SVART/VIT • S-XXL • ORD. REK. PRIS: 85
  - **LIMITED OFFER: 39 KR**



**HARVEST**  
**HARTLINE 2135019**

Piké i single jersey med förstklassig bomull i Pima-kvalitet. Mönsterstickade argylerutor på höger bröst. Nackband och halvmåne i nacken. Slätstickad krage och ärmudd.

- 1100% FÖRSTKLASSIG BOMULL I PIMA-KV ALITET, 220 G/M<sup>2</sup>
- 900 SVART • S-XXXL • ORD. REK. PRIS: 379
- **LIMITED OFFER: 129 KR**





**HARVEST  
WEBSTER 2135005**

Jacquardstickad kragtröja. Kontrastfärgade passpoaler i sidorna, under ärmar samt på axlar. Kort knappslå med en knapp.

- 100% BOMULL • 210 G/M<sup>2</sup> • 400 RÖD • S-XXL
- ORD. REK. PRIS: 299
- **LIMITED OFFER: 49 KR**



**HARVEST  
BIRKDALE 2145001**

Piké i med kontrastfärg i sidorna. Fukttransporterande, skrynkelstålig och snabbtorkande.

- 100% POLYESTER, ANTISTATBEHANDLAD • 170 G/M<sup>2</sup>
- 510 LJUSBLÅ • S-XXL • ORD. REK. PRIS: 245
- **LIMITED OFFER: 59 KR**



**HARVEST  
EAST LAKE 2144000**

Enfärgad pikéstickad T-shirt med modern framflyttad axelsöm. Fukttransporterande, skrynkelstålig och snabbtorkande.

- 100% POLYESTER, ANTISTATBEHANDLAD • 145 G/M<sup>2</sup>
- 477 RUBIN RÖD, 303 ORANGE • ORD. REK. PRIS: 99
- **LIMITED OFFER: 29 KR**



**HARVEST  
MORTON 2135008**

Klassisk piké med nackband och knappar ton i ton. Enzymbehandlad för en mjukare och slätare yta.

- 100% BOMULL, 220 G/M<sup>2</sup>
- 510 LJUSBLÅ • XS-XXL
- ORD. REK. PRIS: 249
- **LIMITED OFFER: 59 KR**



**MACONE**

**DEAN 2534013 / DENISE 2524006 ♀**

Kroppsnära tröja i 1x1 ribb för bästa passform.

- 100% BOMULL, 200 G/M<sup>2</sup> • 100 VIT, 185 BEIGE, 400 RÖD, 475 LJUSROSA, 510 LJUSBLÅ, 515 BLÅ, 726 GRÖN, 801 BRUN, 600 MARIN (EJ DEAN)
- S/M, L/XL, (SVART OCH VIT ÄVEN I XXL)
- ORD. REK. PRIS: 25
- **LIMITED OFFER: 19 KR**



**MACONE**

**STEVEN 2534016 / SALLY 2524008 ♀**

Rundhalsad tröja med raglanärm. Rakt ärmavslut och nederkant. Ribbstickad för bästa passform. Dammodellen är figursvägd.

- 100% BOMULL, 240 G/M<sup>2</sup> • STEVEN: 400 RÖD, 726 GRÖN, 801 BRUN, 185 BEIGE, SALLY: 100 WHITE, 185 BEIGE, 400 RÖD, 510 LJUSBLÅ, 726 GRÖN, 801 BRUN, 900 SVART • S-XXL
- ORD. REK. PRIS: 89
- **LIMITED OFFER: 49 KR**



**JINGHAM**

**NICK 2634004 / NADJA 2634010 ♀**

Modern t-shirt med sidsömmar, nackband, förstärkta axelsömmar och 4 lagers mudd i halsen. Dubbelsöm i ärmisättning. Dubbelstickning i hela t-shirten. Något kortare och mer kroppsnära modell med tajtare ärm. Dammodellen är figursvägd.

- 100% BOMULL, 160 G/M<sup>2</sup> • NICK: 801 BRUN, 726 GRÖN, 187 BEIGE, NADJA: 900 SVART, 400 RÖD, 600 MARIN, 520 ROYAL, 508 LJUSBLÅ, 801 BRUN, 726 GRÖN, 187 BEIGE, 475 LJUSROSA, 300 ORANGE, 119 HONUNG • S-XXL • ORD. REK. PRIS: 39
- **LIMITED OFFER: 19 KR**



**JINGHAM**

**NEO 2634015**

Modern V-ringad t-shirt med sidsömmar, nackband, förstärkta axelsömmar och 4 lagers mudd i halsen. Dubbelstickning i hela T-shirten. Något kortare och mer kroppsnära modell med tajtare ärm.

- 100% BOMULL, 140 G/M<sup>2</sup> • 728 GRÖN, 187 BEIGE • XS-XXL
- ORD. REK. PRIS: 33
- **LIMITED OFFER: 19 KR**



# SKJORTOR

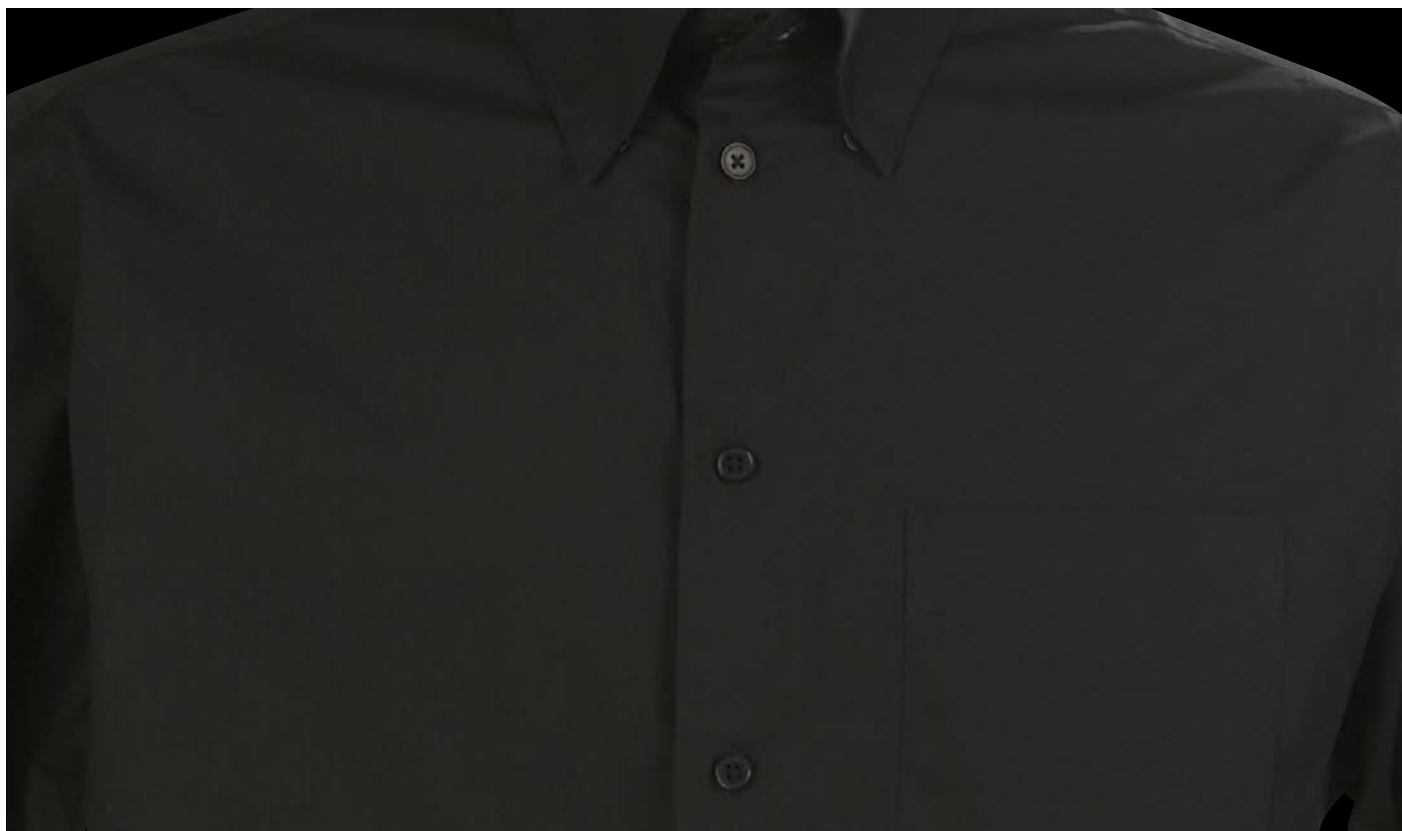

## JINGHAM

### ROBERT 2633002

Långärmad poplinskjorta i klassisk modell med button-under i krage.

- 100% BOMULL • 900 SVART, 100 VIT • S-XXL
- ORD. REK. PRIS: 119
- LIMITED OFFER: 59 KR



## JINGHAM

### OLIVER 2633003

Lång- respektive kortärmad poplinskjorta i klassisk modell med button-under i krage.

- 100% BOMULL • 900 SVART • S-XXL
- ORD. REK. PRIS: 99
- SPECIALPRIS: 49 KR

# KROPPSMÅTT

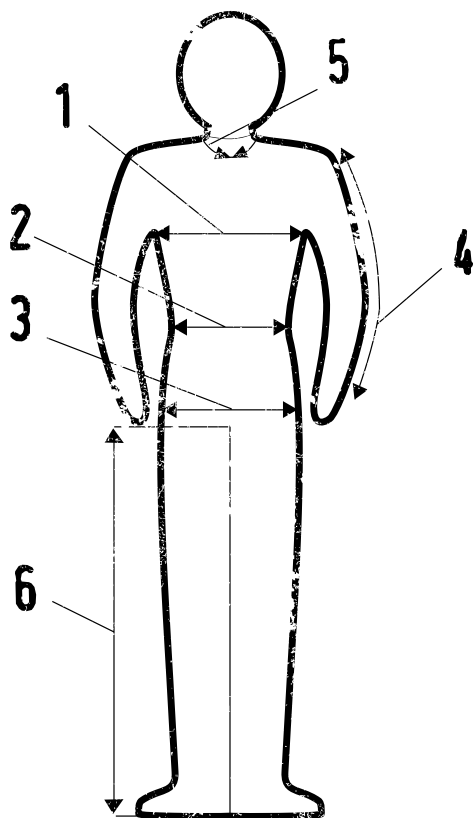

	XS	S	M	L	XL	XXL	XXXL
<b>Herr</b>	<b>44</b>	<b>46</b>	<b>48-50</b>	<b>52</b>	<b>56</b>	<b>60</b>	<b>64</b>
1. Brösthåll	88	92	98	104	112	120	128
2. Midja	78	80	86	92	102	114	126
3. Stuss	96	100	106	112	120	128	136
4. Ärmhåll	60	62	63,5	65	67	69	71
5. Halsåll	37,5	39	40,5	42	44	46	48
6. Innerben längd	76	79	80,5	82	83	84	86

(cm)

	XS	S	M	L	XL	XXL	XXXL
<b>Dam</b>	<b>34</b>	<b>36</b>	<b>38</b>	<b>40</b>	<b>42</b>	<b>44</b>	<b>46</b>
1. Brösthåll	80	84	88	92	96	100	104
2. Midja	66	69	72	76	80	84	88
3. Stuss	90	93	96	99	102	106	110
4. Ärmhåll	58	59	60	61	62	63	64
5. Halsåll	37,5	38,5	39	41	41	42,5	44
6. Innerben längd	77	78	79	80	81	82	83

Barn	110/120	130/140	150/160
1. Brösthåll	61	69	78
2. Midja	56	61	67
3. Stuss	64	75	85
4. Ärmhåll	50	64	74
5. Innerben längd	40	47	54

## SYMBOLER



VINDTÄT



VINDRESISTENT



VATTENTÄT



VATTENRESISTENT



TVÄTTBAR I 60°

CoolDRY

SNABBTORKANDE



ORGANISK BOMULL

Plagg med denna symbolen är producerade av organiskt odlad bomull.



GARMENT IS OEKO-TEX CERTIFIED. CONTACT US FOR VALID NO.



DAMMODELL



JUNIORMODELL



NYHET 2017



NY FÄRG 2017



PLAGGEN KOMBINERAS MED FÖRDEL



GENERÖS PASSFORM



PROGRESSIVA STORLEKAR

Smalare passform i små storlekar.



FUNKTIONSPLAGG

VIND &amp; VATTENTÄT MED ANDASFUNKTION

Vattentät 3000 mm MVP >5000/m<sup>2</sup>/24hVattentät 5000 mm MVP >4000/m<sup>2</sup>/24hVattentät 10.000 mm MVP >8000/m<sup>2</sup>/24h

DESSA PLAGG INGÅR I PRINTER ESSENTIALS

ALLA PLAGG FINNS I DESSA 7 FÄRGER OCH FINNS I STORLEKAR UPP TILL 5XL

Färgavikelser kan av foto- och trycktekniska skäl förekomma mellan bilderna i katalogen och plaggen i verkligheten. Det kan även förekomma färgavikelser mellan produktbild och miljöbild på samma produkt. I dessa fall hänvisar vi i första hand till produktbilderna. Vi reserverar oss för eventuella tryckfel. Alla priser i katalogen är rekommenderade ca. priser exkl. moms. Kostnader för eventuell bearbetning, förädling samt frakt tillkommer. Vid händelser utom vår kontroll, såsom exempelvis kraftiga valutakursförändringar och/eller stigande råvarukostnader, förbehåller vi oss rätten till prisjusteringar. Kontakta er återförsäljare för aktuell prisinformation. Lokala prisvariationer kan förekomma.





